

## OPIS TECHNICZNY

### BIURKO, STÓŁ

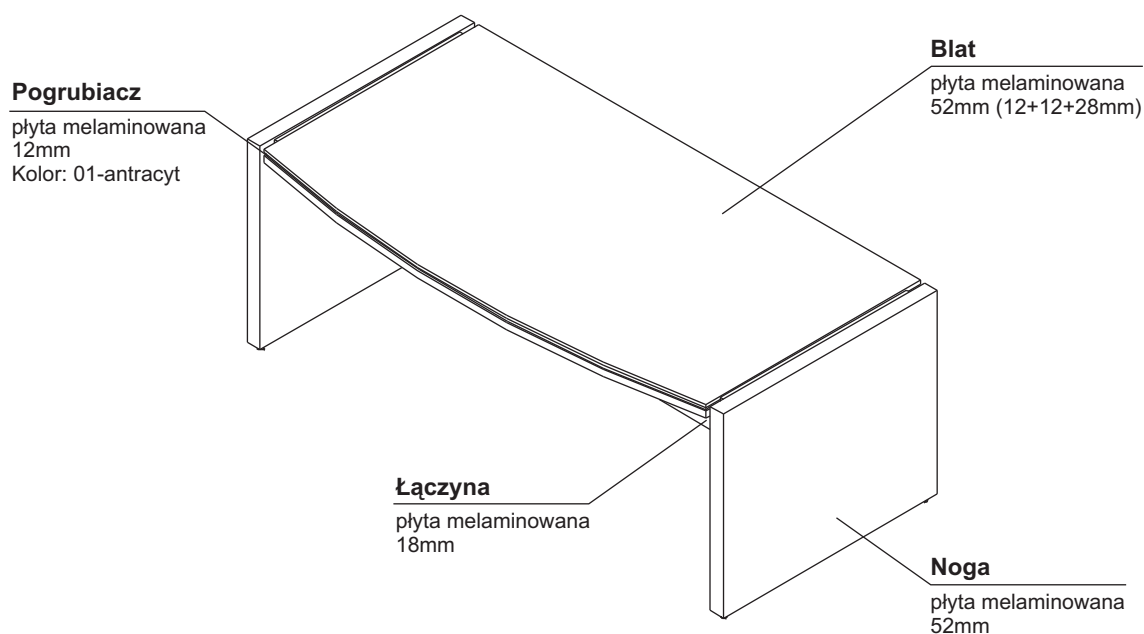

## KONFIGURACJA MEDIAPORTU



\* Istnieje możliwość zamówienia stołów konferencyjnych i biurk z listwami zasilającymi „Mediaport”:

- listwa S91E: usytuowanie A, B, (1 szt.) lub C (2 szt.)
- listwa S92E: usytuowanie G, H (1 szt.) lub K (2 szt.)

Wybraną opcję należy dopisać na końcu symbolu wyrobu oraz doliczyć wartość Mediaportu do ceny biurka:

np. X01A  
X05K  
X01C  
X05G

## KONTENER

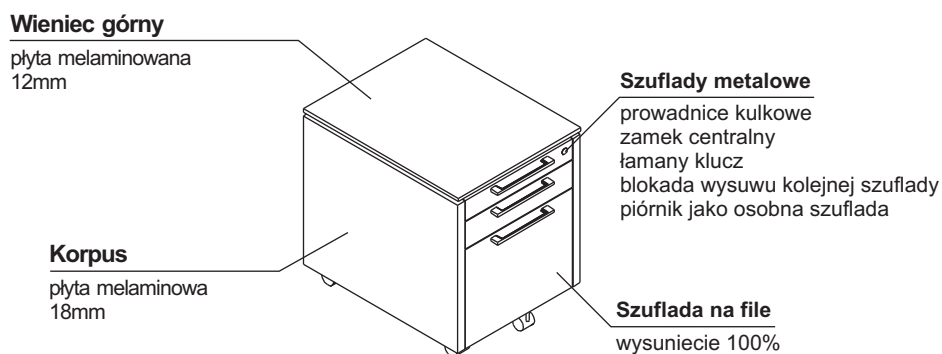



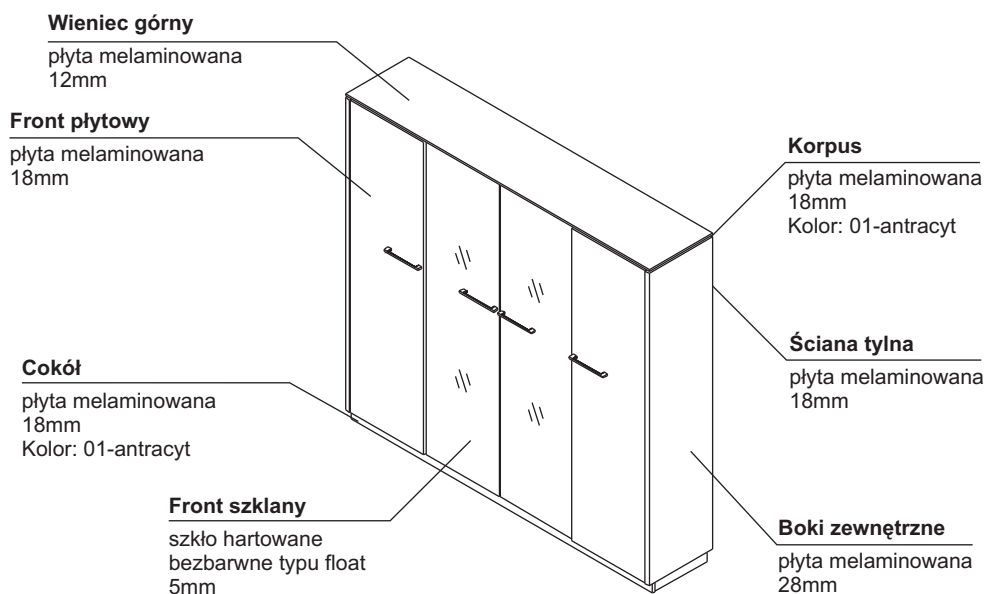

## OPIS TECHNICZNY

### SZAFKA

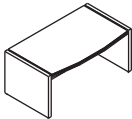
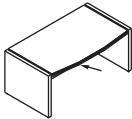

\* Szafy nie posiadają zamka. Istnieje możliwość montażu zamków dwupunktowych baswilowych tylko do drzwi płytowych za dopłatą 88zł/szt. Każde skrzydło musi posiadać osobny zamek. Na końcu symbolu wyrobu należy dopisać literę „Z” np. X51Z.

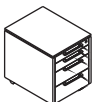
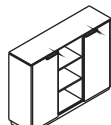
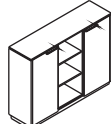
## KOLORYSTYKA

BLAT, BLENDY, NOGI PŁYTOWE		31-DĄB KANADYJSKI 34-KASZTAN 106-ORZECH NIZINNY
POGRUBIACZ		01-ANTRACYT
WIENIEC GÓRNY, FRONT		31-DĄB KANADYJSKI 34-KASZTAN 106-ORZECH NIZINNY
KORPUS		01-ANTRACYT
WIENIEC GÓRNY, FRONT		31-DĄB KANADYJSKI 34-KASZTAN 106-ORZECH NIZINNY
KORPUS (WNĘTRZE), COKÓŁ		01-ANTRACYT
MEDIAPORT S91E S92E		09-ALUMINIUM

WIDOK I RZUT OBIEKTU	WYMIARY			SYMBOL	UWAGI
	Szerokość a / a'	Głębokość b / b'	Wysokość h		

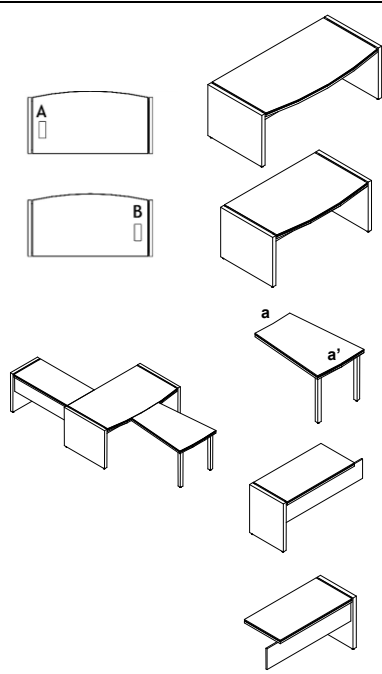

## BIURKA I PRYZYSTAWKI

	2000	1000	760	<b>X01</b>	- usytuowanie media portu A lub B
	1700	970	760	<b>X02</b>	
	600/800	1200	760	<b>X14</b>	- przystawka przednia, konferencyjna
	600	1270	760	<b>X15</b>	- przystawka boczna, prawa
	600	1270	760	<b>X16</b>	- przystawka boczna, lewa

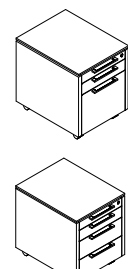
## KONTENERY

	484	635	602	<b>XKR12</b>	- szuflada na file
	484	635	602	<b>XKR13</b>	

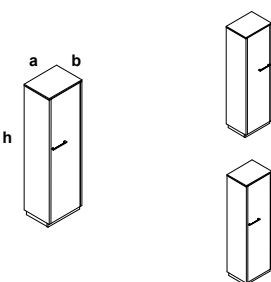
## SZAFY 5 OH

	544	421	1871	<b>X56</b>	- drzwi lewe 
	544	421	1871	<b>X57</b>	- drzwi prawe 

WIDOK I RZUT OBIEKTU	WYMIARY			SYMBOL	UWAGI
	Szerokość a / a'	Głębokość b / b'	Wysokość h		

### SZAFY 5 OH







	544	421	1871	<b>X59</b>	
	1032	421	1871	<b>X51</b>	
	1032	421	1871	<b>X52</b>	- szafa ubraniowo-aktowa z wieszakiem wysuwającym 
	1032	421	1871	<b>X55</b>	- drzwi szklane, szkło bezbarwne hartowane 
	1520	421	1871	<b>X5679</b>	
	2008	421	1871	<b>X5567</b>	- drzwi szklane, szkło bezbarwne hartowane 
	2496	421	1871	<b>X5119</b>	
	2496	421	1871	<b>X5129</b>	- zawiera część ubraniową 

### SZAFY 3 OH

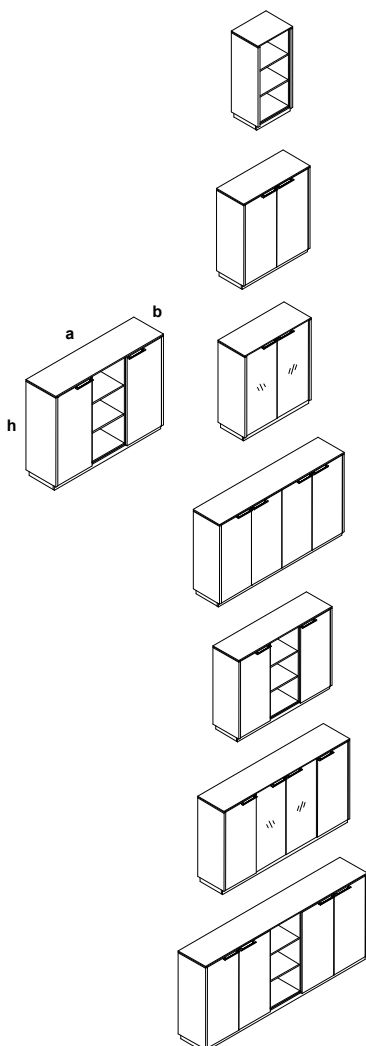



	544	421	1167	<b>X36</b>	- drzwi lewe 
	544	421	1167	<b>X37</b>	- drzwi prawe 

WIDOK I RZUT OBIEKTU	WYMIARY			SYMBOL	UWAGI
	Szerokość a / a'	Głębokość b / b'	Wysokość h		

### SZAFY 3 OH

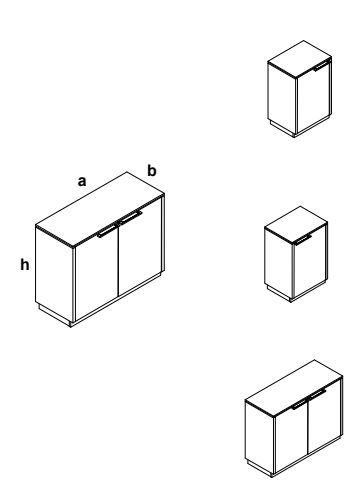
	544	421	1167	<b>X39</b>	
	1032	421	1167	<b>X31</b>	
	1032	421	1167	<b>X35</b>	- drzwi szklane, szkło bezbarwne hartowane 
	2008	421	1167	<b>X311</b>	
	1520	421	1167	<b>X3679</b>	
	2008	421	1167	<b>X3567</b>	- drzwi szklane, szkło bezbarwne hartowane 
	2496	421	1167	<b>X3119</b>	

### SZAFY 2 OH

	544	421	815	<b>X26</b>	
	544	421	815	<b>X27</b>	
	1032	421	815	<b>X21</b>	

WIDOK I RZUT OBIEKTU	WYMIARY			SYMBOL	UWAGI
	Szerokość a / a'	Głębokość b / b'	Wysokość h		

### SZAFY 2 OH

	2008	421	815	<b>X2167</b>	
--	------	-----	-----	--------------	--

### STOŁY I STOLIKI

<p>- talerz: <math>\varnothing</math> 620mm - kolumna: <math>\varnothing</math> 100mm</p>		2400	1200	760	<b>X05</b>	- usytuowanie media portu A (1 szt.), C (2 szt.) lub G (1 szt.), K (2 szt.)
		2000	1400	760	<b>X06</b>	- element początkowy stołu konferencyjnego - usytuowanie media portu A,B (1 szt.), C (2 szt.) lub G,H(1 szt.), K (2 szt.)
		1400	1400	760	<b>X07</b>	- element środkowy stołu konferencyjnego - usytuowanie media portu A,B (1 szt.), C (2 szt.) lub G,H (1 szt.), K (2 szt.)
		2000	1400	760	<b>X08</b>	- element końcowy stołu konferencyjnego - usytuowanie media portu A,B (1 szt.), C (2 szt.) lub G,H (1 szt.), K (2 szt.)
		$\varnothing$ 800	-	550	<b>X19</b>	
		$\varnothing$ 800	-	760	<b>X22</b>	
		$\varnothing$ 1200	-	754	<b>X120</b>	- talerz - stal nierdzewna - kolumna - malowana proszkowo, 15-biały, 115-czarny, 09-aluminium

### STOŁY I STOLIKI – DODATKI

	267	110	93	<b>S91E</b>	- cena podlega rabatowaniu - 2 x 230V, gniazdo zasilające - 2 x RJ45, gniazdo sieciowe
	426	110	93	<b>S92E</b>	- cena podlega rabatowaniu - 4 x 230V, gniazdo zasilające - 4 x RJ45, gniazdo sieciowe

ROZWIĄZANIA POŁOŻENIA MEDIA PORTÓW

