







.mdd
Uzupełniający
v6.2021

Basic - systemy kontenerów, szaf i regałów	3
Kontenery	7
Szafy	8
Standard - systemy kontenerów, szaf i regałów	11
Kontenery	25
Szafy typu Locker	28
Kontenery Cargo	29
Szafka mobilna, wielofunkcyjna	29
Szafy managerskie	29
Szafy	30
Regały	31
Półregały	33
Szafy ubraniowe	34
Szafka przybiurkowa	34
Szafa ze świetłówkami UV_C	34
Szafy filowe z półkami metalowymi	35
Szafy z szufladami filowymi	36
Szafy z frontem przesuwным	37
Szafy z frontem żaluzjowym	38
Witryny	40
Stilt - regał	41
Gloss - systemy kontenerów, szaf i regałów	43
Dozowniki	48

Kontenery

	BASIC	STANDARD	GLOSS
wkład szuflady	melaminowy	metalowy	metalowy
korpus	czarny, biały, aluminium satinato lub antracyt	możliwy we wszystkich kolorach (I i II grupa)	czarny, biały, aluminium satinato lub antracyt
top i front	możliwy we wszystkich kolorach melaminy	możliwy we wszystkich kolorach melaminy	możliwy we wszystkich kolorach HPL - połysk
piórnik	wkład piórnikowy, tworzywowy	wkład piórnikowy, tworzywowy lub oddzielna szuflada piórnikowa	wkład piórnikowy
przewadnice kulkowe	brak	w opcji	w opcji
cichy domyk	brak	w opcji	w opcji
uchwyt STANDARD			bez uchwytu
uchwyt PRO (w opcji)			

Szafy

	BASIC	STANDARD	GLOSS
ściana tylna	3 mm HDF	18 mm melamina	18 mm melamina
korpus	czarny, biały, aluminium satinato lub antracyt	możliwy we wszystkich kolorach (I i II grupa)	czarny, biały, aluminium satinato lub antracyt
metalowy cokół	brak	w opcji	w opcji
zawiasy szerokokątne	brak	w opcji	brak
szklany top A800GT do szaf o szer. 800 mm	brak	brak	w opcji
uchwyt STANDARD			otwieranie push-to-open
front PRO (w opcji)		 + zamek baskwilowy	

Zestawienie kolorystyczne - Basic - systemy kontenerów, szaf i regałów

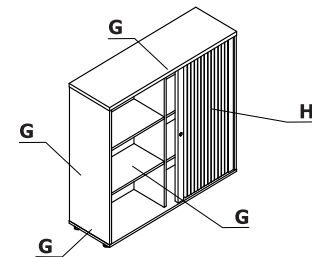
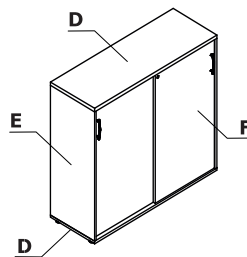
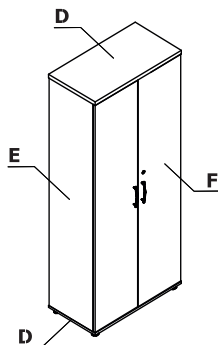
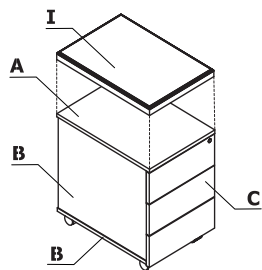

Materiał	Kolor	Kontener				Szafy i regały					Poduszka na kontener				
		A - Wieniec górny	B - Korpus, wieniec dolny	C - Front	Całość - KKT11, KKT110	D - Wieniec górny i dolny	E - Korpus	F - Front	G - K3206	H - Front żaluzjowy	I - SKP13				
Płyta	26 - aluminium satynato	<input checked="" type="checkbox"/>	<input checked="" type="checkbox"/>	<input checked="" type="checkbox"/>	<input checked="" type="checkbox"/>	<input checked="" type="checkbox"/>	<input checked="" type="checkbox"/>	<input checked="" type="checkbox"/>	<input checked="" type="checkbox"/>	<input checked="" type="checkbox"/>					
	31 - dąb kanadyjski	<input checked="" type="checkbox"/>		<input checked="" type="checkbox"/>		<input checked="" type="checkbox"/>		<input checked="" type="checkbox"/>							
	34 - kasztan	<input checked="" type="checkbox"/>		<input checked="" type="checkbox"/>		<input checked="" type="checkbox"/>		<input checked="" type="checkbox"/>							
	39 - brzoza polarna	<input checked="" type="checkbox"/>		<input checked="" type="checkbox"/>		<input checked="" type="checkbox"/>		<input checked="" type="checkbox"/>							
	64 - kakao	<input checked="" type="checkbox"/>		<input checked="" type="checkbox"/>		<input checked="" type="checkbox"/>		<input checked="" type="checkbox"/>							
	67 - biały pastel	<input checked="" type="checkbox"/>	<input checked="" type="checkbox"/>	<input checked="" type="checkbox"/>	<input checked="" type="checkbox"/>	<input checked="" type="checkbox"/>	<input checked="" type="checkbox"/>	<input checked="" type="checkbox"/>	<input checked="" type="checkbox"/>	<input checked="" type="checkbox"/>					
	106 - orzech nizinny	<input checked="" type="checkbox"/>		<input checked="" type="checkbox"/>		<input checked="" type="checkbox"/>		<input checked="" type="checkbox"/>							
	154 - antracyt	<input checked="" type="checkbox"/>	<input checked="" type="checkbox"/>	<input checked="" type="checkbox"/>	<input checked="" type="checkbox"/>	<input checked="" type="checkbox"/>	<input checked="" type="checkbox"/>	<input checked="" type="checkbox"/>	<input checked="" type="checkbox"/>	<input checked="" type="checkbox"/>					
	08 - czarny	<input checked="" type="checkbox"/>	<input checked="" type="checkbox"/>	<input checked="" type="checkbox"/>	<input checked="" type="checkbox"/>	<input checked="" type="checkbox"/>	<input checked="" type="checkbox"/>	<input checked="" type="checkbox"/>	<input checked="" type="checkbox"/>	<input checked="" type="checkbox"/>					
	167 - dąb szary	<input checked="" type="checkbox"/>		<input checked="" type="checkbox"/>		<input checked="" type="checkbox"/>		<input checked="" type="checkbox"/>							
	168 - dąb naturalny	<input checked="" type="checkbox"/>		<input checked="" type="checkbox"/>		<input checked="" type="checkbox"/>		<input checked="" type="checkbox"/>							
	169 - dąb miodowy	<input checked="" type="checkbox"/>		<input checked="" type="checkbox"/>		<input checked="" type="checkbox"/>		<input checked="" type="checkbox"/>							
	170 - akacja	<input checked="" type="checkbox"/>		<input checked="" type="checkbox"/>		<input checked="" type="checkbox"/>		<input checked="" type="checkbox"/>							
	171 - orzech ciemny	<input checked="" type="checkbox"/>		<input checked="" type="checkbox"/>		<input checked="" type="checkbox"/>		<input checked="" type="checkbox"/>							

Materiał	Kolor	Kontener				Szafy i regały					Poduszka na kontener					
		A - Wieniec górny	B - Korpus, wieniec dolny	C - Front	Całość - KKT11, KKT110	D - Wieniec górny i dolny	E - Korpus	F - Front	G - K3Z06	H - Front żaluzjowy						I - SKP13
Tkanina	Nemo										✓					
	Runner										II grupa ✓					
	Medley										II grupa ✓					
	**Atlantic										II grupa ✓					
	Vita										II grupa ✓					
	Mica										II grupa ✓					
	Go Check										II grupa ✓					
	Charles										II grupa ✓					
	Xtreme										III grupa ✓					
	Synergy										III grupa ✓					
	***Silvertex										III grupa ✓					
	*Tkanina powierzona										II grupa ✓					
	Atlas										IV grupa ✓					
Field2										IV grupa ✓						

* Zastosowanie tkaniny powierzonej wymaga przeprowadzenia prób tapicerskich, w celu sprawdzenia możliwości wykonawczych

*** Istnieje możliwość zamówienia produktu w pełnej kolorystyce Silvertex wg wzornika Spradling w terminie nie krótszym niż 15 dni roboczych

** Istnieje możliwość zamówienia produktu w pełnej kolorystyce Atlantic wg wzornika Gabriel w terminie nie krótszym niż 7 dni roboczych

Kontenery bezuchwytowe - mobilne

- Korpus** - płyta melaminowana 18 mm, obrzeża ABS
- Front** - płyta melaminowana 18 mm, obrzeża ABS
- Szuflady płytowe** - prowadnice rolkowe, nośność 25 kg, wysunięcie 80%
- Półka piórnikowa** - płyta melaminowana 18 mm
- Piórnik nakładany** - tworzywo czarne
- Zamek centralny** - łamany kluczcyk
- Kółka** - Ø50 mm, dwa z hamulcem
- Opcjonalna poduszka SKP13** - nakładana na kontener, zamawiana jako osobny element, max obciążenie 120 kg

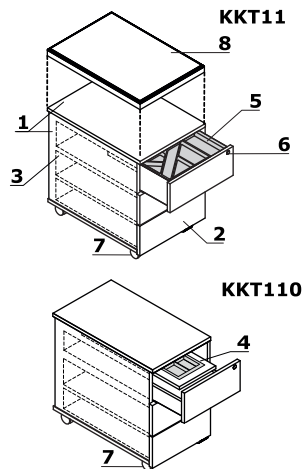

UWAGI - Możliwość siadania na kontenerze KKT11 wyłącznie po zamocowaniu poduszki (SKP13); kontener z poduszką służy wyłącznie do siedzenia - przemieszczanie się na kontenerze podczas siedzenia, może spowodować uszkodzenie kółek

Kontenery mobilne

- Wieniec górny** - płyta melaminowana 18 mm, obrzeża ABS
- Korpus** - płyta melaminowana 18 mm, obrzeża ABS
- Front** - płyta melaminowana 18 mm, obrzeża ABS
- Szuflady płytowe** - prowadnice rolkowe, nośność 25 kg, wysunięcie 80%
- Półka piórnikowa** - płyta melaminowana 18 mm
- Piórnik nakładany** - tworzywo czarne
- Szuflada filowa** - max. obciążenie 30 kg, wysunięcie 80%; dla teczek A4 usytuowanie prostopadle do frontu
- Zamek centralny** - łamany kluczcyk
- Kółka** - Ø50 mm, dwa z hamulcem

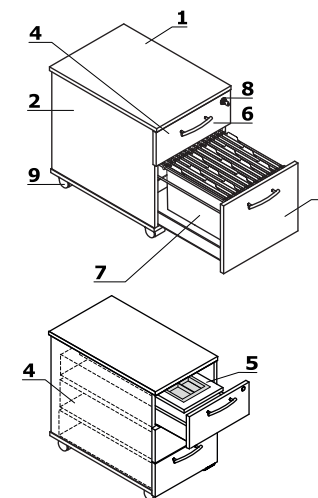

UWAGI - Możliwość siadania na kontenerze KKT12, KKT13 wyłącznie po zamocowaniu poduszki (SKP13); kontener z poduszką służy wyłącznie do siedzenia - przemieszczanie się na kontenerze podczas siedzenia, może spowodować uszkodzenie kółek

Kontenery stacjonarne

- Wieniec górny** - płyta melaminowana 28 mm, obrzeża ABS
- Korpus** - płyta melaminowana 18 mm, obrzeża ABS
- Front** - płyta melaminowana 18 mm, obrzeża ABS
- Szuflady płytowe** - prowadnice rolkowe, nośność 25 kg, wysunięcie 80%
- Piórnik nakładany** - tworzywo czarne
- Zamek centralny** - łamany kluczcyk
- Regulator poziomu** - regulacja w zakresie 10 mm

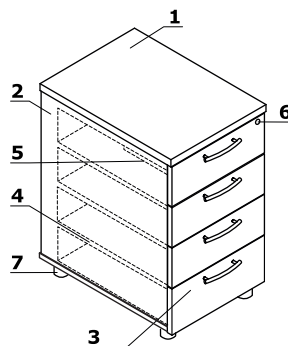

Kontenery z przewieszonym wieńcem górnym - wymiary (mm)

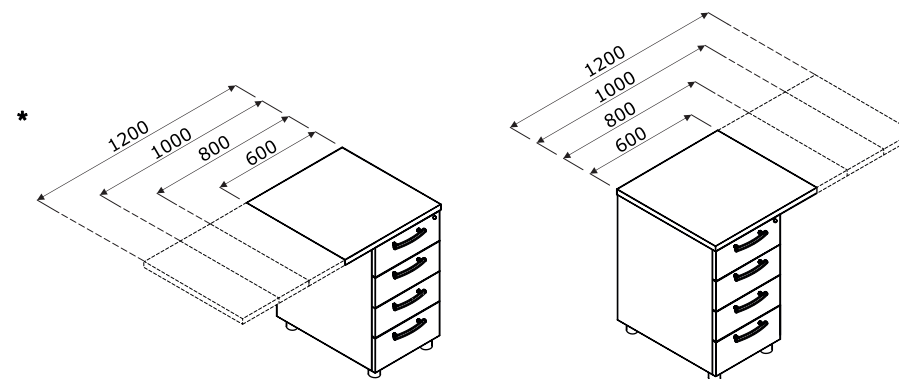

* kontener z przewieszonym wieńcem górnym

Szafy i regały

- 1 **Wieniec górny** - płyta melaminowana 28 mm, obrzeża ABS
- 2 **Korpus** - płyta melaminowana 18 mm, obrzeża ABS
- 3 **Ściana tylna** - HDF 3 mm, obrzeża nieoklejone
- 4 **Front** - płyta melaminowana 18 mm, obrzeża ABS, zawias zwykły 110°
- 5 **Zamek patentowy**
- 6 **Uchwyt** - aluminium
- 7 **Półka** - płyta melaminowana 18 mm, zabezpieczenie przed przypadkowym wysunięciem, obrzeża ABS
- 8 **Stopki 27 mm** - regulacja poziomu od wewnątrz w zakresie 5 mm
- 9 **Wieniec dolny** - płyta melaminowana 18 mm, obrzeża ABS

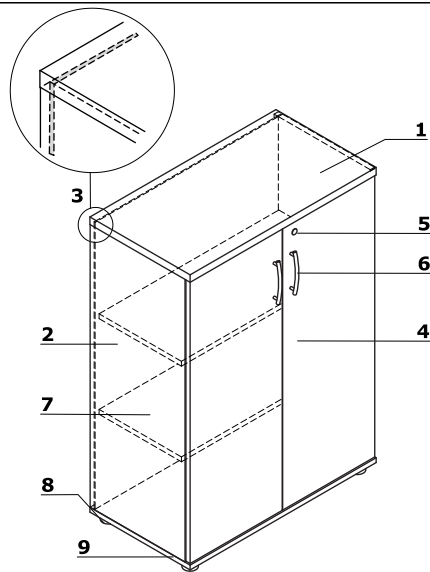





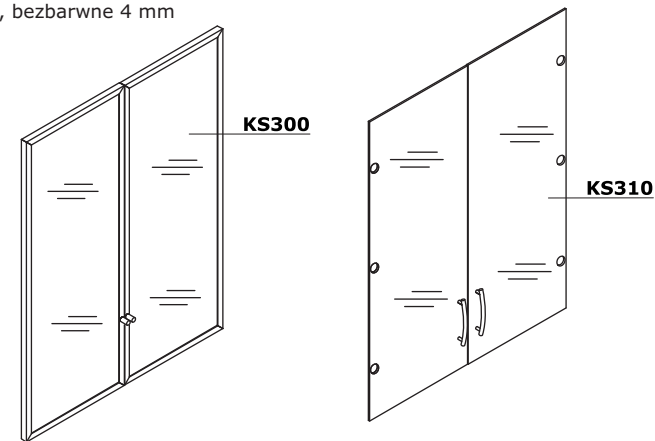

UWAGA - Ściana tylna widoczny, surowy HDF 3 mm



Elementy dodatkowe do szaf

- 1 **KS300**
 - drzwi szklane 30H
 - szkło hartowane, mleczne 4 mm, w ramce aluminiowej
- 2 **KS310**
 - drzwi szklane 30H
 - szkło hartowane, bezbarwne 4 mm



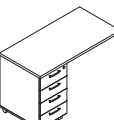
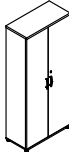

Kontener bezuchwytywy - mobilny							
	Symbol	Cena netto PLN	Wymiary			Waga Obj. Opak.	Uwagi
			Szer.	Gł.	Wys.		
	KKT110	460,-	348	600	586	22 kg 0.122 m3 1 szt.	bezuchowytywy, w kolorach: biały, aluminiowy i antracytowy
	KKT11	490,-	416	600	586	26 kg 0.153 m3 1 szt.	
Kontenery							
	KKT130	460,-	334	600	586	22 kg 0.12 m3 1 szt.	mobilny; głębokość szuflad - 500 mm
	KKT13	490,-	402	600	586	26 kg 0.142 m3 1 szt.	
	KKT12	510,-	402	600	586	32 kg 0.141 m3 1 szt.	mobilny z szufladą na file, głębokość szuflad - 500 mm; dla teczek A4 usytuowanie prostopadle do frontu
	KKT64	640,-	402	600	740	34 kg 0.195 m3 1 szt.	głębokość szuflad - 500 mm
	KKT74	745,-	402	800	740	37 kg 0.258 m3 1 szt.	
Kontenery z przewieszonym wieńcem górnym o szerokości 600 mm							
	KT664	660,-	600	600	740	36.5 kg 0.209 m3 4 szt.	w komplecie płaskowniki służące do mocowania do blatu
	KT674	770,-	600	800	740	41.4 kg 0.275 m3 4 szt.	
Kontenery z przewieszonym wieńcem górnym o szerokości 800 mm							
	KT864	675,-	800	600	740	39.4 kg 0.213 m3 4 szt.	w komplecie płaskowniki do mocowania blatu
	KT874	780,-	800	800	740	43.3 kg 0.281 m3 4 szt.	

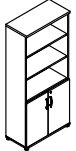
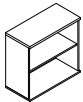
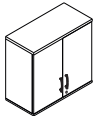
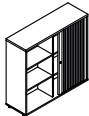

Dodatkowa dopłata									

Kontenery z przewieszonym wieńcem górnym o szerokości 1000 mm							
	Symbol	Cena netto PLN	Wymiary			Waga Obj. Opak.	Uwagi
			Szer.	Gł.	Wys.		
	KT1064	690,-	1000	600	740	41.4 kg 0.218 m3 4 szt.	w komplecie płaskowniki do mocowania blatu
	KT1074	795,-	1000	800	740	46.75 kg 0.287 m3 4 szt.	
Kontenery z przewieszonym wieńcem górnym o szerokości 1200 mm							
	KT1264	700,-	1200	600	740	43.4 kg 0.222 m3 4 szt.	w komplecie płaskowniki do mocowania blatu
	KT1274	805,-	1200	800	740	49.95 kg 0.293 m3 4 szt.	
Szafy							
	K2104	500,-	801	385	777	33.85 kg 0.075 m3 3 szt.	ściana tylna widoczny, surowy HDF 3 mm, 2OH
	K21B4	500,-	801	385	740	32.05 kg 0.074 m3 3 szt.	
	K3104	635,-	801	385	1129	44.6 kg 0.101 m3 3 szt.	ściana tylna widoczny, surowy HDF 3 mm, 3OH
	K5104	795,-	801	385	1833	66.75 kg 0.151 m3 3 szt.	ściana tylna widoczny, surowy HDF 3 mm, 5OH
	K5204	830,-	801	385	1833	56.95 kg 0.126 m3 3 szt.	ubraniowa z wieszakiem wysuwnym, ściana tylna widoczny, surowy HDF 3 mm, bez zamka, 5OH
	K52P4	1010,-	801	385	1833	66 kg 0.159 m3 3 szt.	szafa ubraniowo-aktowa z wieszakiem wysuwnym, ściana tylna widoczny, surowy HDF 3 mm, bez zamka, 5OH
Regały							
	K2504	385,-	801	385	777	24.85 kg 0.055 m3 2 szt.	ściana tylna widoczny, surowy HDF 3 mm, 2OH
	K25B4	385,-	801	385	740	23.35 kg 0.055 m3 2 szt.	
	K3504	415,-	801	385	1129	31.35 kg 0.075 m3 2 szt.	ściana tylna widoczny, surowy HDF 3 mm, 3OH
	K5504	540,-	801	385	1833	45.35 kg 0.11 m3 2 szt.	ściana tylna widoczny, surowy HDF 3 mm, 5OH

Dodatkowa dopłata							

Półregaly							
	Symbol	Cena netto PLN	Wymiary			Waga Obj. Opak.	Uwagi
			Szer.	Gł.	Wys.		
	K3404	625,-	801	385	1129	40.35 kg 0.095 m ³ 3 szt.	ściana tylna widoczny, surowy HDF 3 mm, 3OH (1OH otwarte + 2OH z frontem)
	K5304	745,-	801	385	1833	58.6 kg 0.136 m ³ 3 szt.	ściana tylna widoczny, surowy HDF 3 mm, 5OH (2OH otwarte + 3OH z frontem)
	K5404	705,-	801	385	1833	54.35 kg 0.129 m ³ 3 szt.	ściana tylna widoczny, surowy HDF 3 mm, 5OH (3OH otwarte + 2OH z frontem)
Nadstawki 2OH							
	K1504	355,-	801	385	750	24.85 kg 0.055 m ³ 2 szt.	ściana tylna widoczny, surowy HDF 3 mm
	K1104	500,-	801	385	750	36 kg 0.075 m ³ 3 szt.	
Szafa żaluzjowa							
	K3Z06	1600,-	1200	385	1129	69 kg 0.6 m ³ 1 szt.	wieniec górny + korpus w kolorach: 08- czarny, 26 - aluminium satinato; 67 - biały pastel lub 154 - antracyt, żaluzja w kolorach: 09 - aluminium, 08 - czarny lub 30 - biały
Elementy dodatkowe do szaf							
	KS310	490,-	800	5	1050	11 kg 0.034 m ³ 1 szt.	drzwi szklane (2szt.); 3OH, szkło hartowane bezbarwne
	KS300	835,-	800	20	1050	10.301 kg 0.037 m ³ 1 szt.	drzwi szklane (2szt.); 3OH z ramką aluminiową, szkło hartowane mleczne

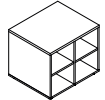
Dodatkowa dopłata							

Akcesoria							
	Symbol	Cena netto PLN	Wymiary			Waga Obj. Opak.	Uwagi
			Szer.	Gł.	Wys.		
	SKP13	242,-	400	600	52	2.6 kg 0.017 m3 1 szt.	poduszka na kontener
	S85	489,-	710	600	600	35.6 kg 0.066 m3 1 szt.	szafka pod ksero, cała w kolorze 26- aluminium satynato, 67- biały pastel lub 154- antracyt
	ZT1000	86,-	15	15	0	0.5 kg 0.001 m3 1 szt.	zaslepki do mimosrodów Ø 15mm 1000 szt.

Dodatkowa dopłata						
II grupa cenowa	III grupa cenowa	IV grupa cenowa				
45,-	110,-	150,-				

Zestawienie kolorystyczne - Standard - systemy kontenerów, szaf i regałów

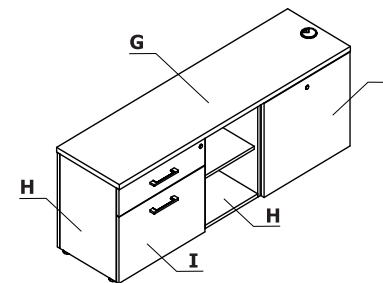
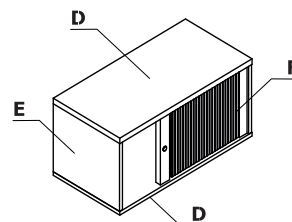
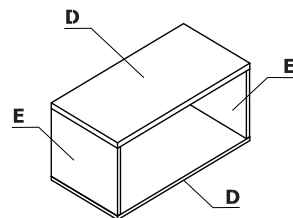
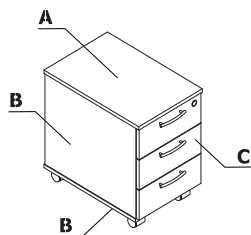

Materiał	Kolor	Kontenery bezuchwytowe mobilne	Pozostałe kontenery			Elementy uzupełniające				Szafka managerska			Szafka mobilna A3R02		
		Całość	A - Wieniec górny	B - Korpus, wieniec dolny	C - Front	D - Wieniec górny i dolny	E - Korpus	F - Front żaluzjowy	PA1L, SKP13	G - Wieniec górny	H - Korpus, wieniec dolny	I - Front	Całość		
Płyta	26 - aluminium satinato	✓	✓	✓	✓	✓	✓	✓		✓	✓	✓			
	31 - dąb kanadyjski		✓	II grupa	✓	✓	II grupa			✓	II grupa	✓			
	34 - kasztan		✓	II grupa	✓	✓	II grupa			✓	II grupa	✓			
	39 - brzoza polarna		✓	II grupa	✓	✓	II grupa			✓	II grupa	✓			
	64 - kakao		✓	II grupa	✓	✓	II grupa			✓	II grupa	✓			
	67 - biały pastel	✓	✓	✓	✓	✓	✓	✓		✓	✓	✓			
	106 - orzech nizinny		✓	II grupa	✓	✓	II grupa			✓	II grupa	✓			
	154 - antracyt	✓	✓	✓	✓	✓	✓	✓		✓	✓	✓			
	08 - czarny	✓	✓	✓	✓	✓	✓	✓		✓	✓	✓			
	167 - dąb szary		✓	II grupa	✓	✓	II grupa	✓		✓	II grupa	✓			
	168 - dąb naturalny		✓	II grupa	✓	✓	II grupa	✓		✓	II grupa	✓			
	169 - dąb miodowy		✓	II grupa	✓	✓	II grupa	✓		✓	II grupa	✓			
	170 - akacja		✓	II grupa	✓	✓	II grupa	✓		✓	II grupa	✓			
	171 - orzech ciemny		✓	II grupa	✓	✓	II grupa	✓		✓	II grupa	✓			

Materiał	Kolor	Kontenery bezuchwytowe - mobilne	Pozostałe kontenery			Elementy uzupełniające				Szafka managerska			Szafka mobilna A3R02		
		Całość	A - Wieniec górny	B - Korpus, wieniec dolny	C - Front	D - Wieniec górny i dolny	E - Korpus	F - Front żaluzjowy	PA1L, SKP13	G - Wieniec górny	H - Korpus, wieniec dolny	I - Front	Całość		
Tkanina	Nemo								✓						
	Runner								II grupa ✓						
	Medley								II grupa ✓						
	**Atlantic								II grupa ✓						
	Vita								II grupa ✓						
	Mica								II grupa ✓						
	Go Check								II grupa ✓						
	Charles								II grupa ✓						
	Xtreme								III grupa ✓						
	Synergy								III grupa ✓						
	***Silvertex								III grupa ✓						
	*Tkanina powierzona								II grupa ✓						
	Atlas								IV grupa ✓						
Field2								IV grupa ✓							

* Zastosowanie tkaniny powierzonej wymaga przeprowadzenia prób tapicerskich, w celu sprawdzenia możliwości wykonawczych

*** Istnieje możliwość zamówienia produktu w pełnej kolorystyce Silvertex wg wzornika Spradling w terminie nie krótszym niż 15 dni roboczych

** Istnieje możliwość zamówienia produktu w pełnej kolorystyce Atlantic wg wzornika Gabriel w terminie nie krótszym niż 7 dni roboczych

Zestawienie kolorystyczne - Standard - systemy kontenerów, szaf i regałów

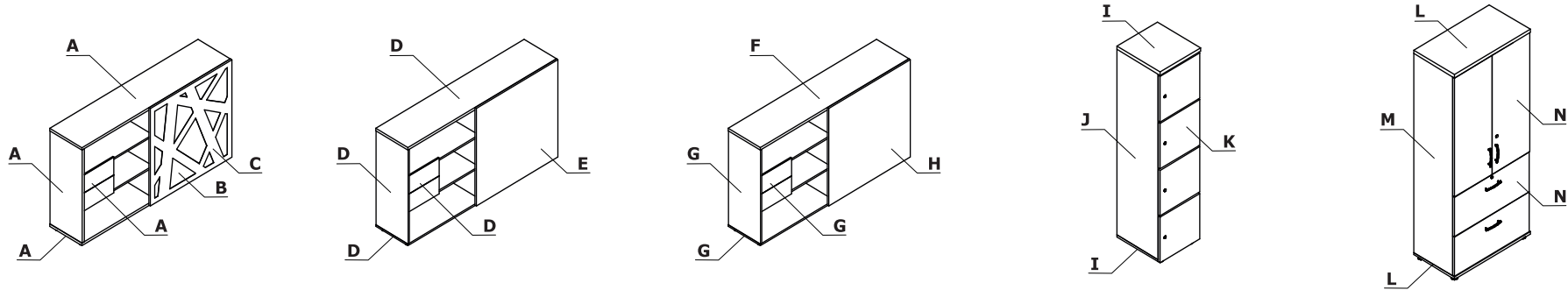

Materiał	Kolor	Szafa managerska - ZS01			Szafa managerska - ZS02		Szafa managerska - ZS03			Szafy typu Locker			Szafy z szufladami filowymi		
		A - Wieniec górny i dolny, korpus	B - Front - HPL	C - Front - metal	D - Wieniec górny i dolny, korpus	E - Front	F - Wieniec górny i dolny	G - Korpus	H - Front	I - Wieniec górny i dolny	J - Korpus	K - Front	L - Wieniec górny i dolny	M - Korpus	N - Front
Płyta	26 - aluminium satynato				✓		✓	✓	✓	✓	✓	✓	✓	✓	✓
	31 - dąb kanadyjski						✓	✓	✓	✓		✓	II grupa	✓	✓
	34 - kasztan						✓	✓	✓						
	39 - brzoza polarna						✓	✓	✓	✓		✓	II grupa	✓	✓
	64 - kakao						✓	✓	✓	✓		✓	II grupa	✓	✓
	67 - biały pastel	✓	Biały	M015 - biały półmat RAL 9010	✓		✓	✓	✓	✓	✓		✓	✓	✓
	106 - orzech nizinny						✓	✓	✓			✓	II grupa	✓	✓
	154 - antracyt				✓		✓	✓	✓	✓	✓		✓	✓	✓
	08 - czarny				✓		✓	✓	✓	✓	✓		✓	✓	✓
	167 - dąb szary						✓	✓	✓			✓	II grupa	✓	✓
	168 - dąb naturalny						✓	✓	✓			✓	II grupa	✓	✓
	169 - dąb miodowy						✓	✓	✓			✓	II grupa	✓	✓
	170 - akacja						✓	✓	✓			✓	II grupa	✓	✓
	171 - orzech ciemny						✓	✓	✓			✓	II grupa	✓	✓
HPL	26 - aluminium satynato											✓			
	31 - dąb kanadyjski											✓			
	34 - kasztan											✓			
	39 - brzoza polarna											✓			
	64 - kakao											✓			
	67 - biały pastel											✓			
	154 - antracyt											✓			

Materiał	Kolor	Szafa managerska - ZS01			Szafa managerska - ZS02		Szafa managerska - ZS03			Szafy typu Locker			Szafy z szufladami filowymi		
		A - Wieniec górny i dolny, korpus	B - Front - HPL	C - Front - metal	D - Wieniec górny i dolny, korpus	E - Front	F - Wieniec górny i dolny	G - Korpus	H - Front	I - Wieniec górny i dolny	J - Korpus	K - Front	L - Wieniec górny i dolny	M - Korpus	N - Front
HPL	08 - czarny														
	148 - szary połysk					✓									✓*
	101 - czarny połysk					✓									✓*
	155 - antracyt połysk					✓									✓*
	73 - biały połysk					✓									✓*
	174 - beżowy mat					✓									✓*
	175 - truflowy mat					✓									✓*
	176 - czerwony mat					✓									✓*
	177 - szary mat RAL 7042					✓									✓*
	178 - avocado mat					✓									✓*
	179 - zielony butelkowy mat					✓									✓*
	180 - błękitny pruski mat					✓									✓*
	184 - błękitny mat					✓									✓*

* dla tego koloru frontu, wieniec górny, wieniec dolny i korpus dostępny wyłącznie w kolorach : 26 - aluminium satynato, 67 - biały pastel, 154 - antracyt, 08 - czarny

Zestawienie kolorystyczne - Standard - systemy kontenerów, szaf i regałów

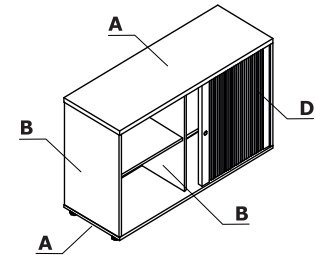
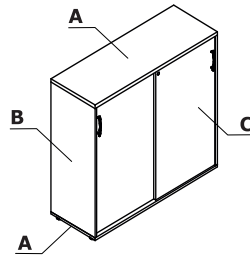
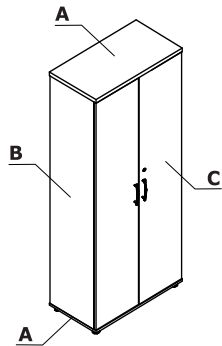

Materiał	Kolor	Pozostałe szafy i regały																
		A - Wieniec górny i dolny	B - Korpus	C - Front	D - Front zaluzjowy													
Płyta	26 - aluminium satynato	✓	✓	✓	✓													
	31 - dąb kanadyjski	✓	III grupa ✓	✓														

Standard - system
kontenerów, szaf i regałów

Materiał	Kolor	Pozostałe szafy i regały														
		A - Wieniec górny i dolny	B - Korpus	C - Front	D - Front zaluzjowy											
Płyta	34 - kasztan	✓	II grupa ✓	✓												
	39 - brzoza polarna	✓	II grupa ✓	✓												
	64 - kakao	✓	III grupa ✓	✓												
	67 - biały pastel	✓	✓	✓	✓											
	106 - orzech nizinny	✓	II grupa ✓	✓												
	154 - antracyt	✓	✓	✓	✓											
	08 - czarny	✓	✓	✓	✓											
	167 - dąb szary	✓	III grupa ✓	✓												
	168 - dąb naturalny	✓	II grupa ✓	✓												
	169 - dąb miodowy	✓	III grupa ✓	✓												
	170 - akacja	✓	III grupa ✓	✓												
	171 - orzech ciemny	✓	II grupa ✓	✓												

Kontenery bezuchwytowe - mobilne

- 1 **Korpus** - płyta melaminowana 18 mm, obrzeża ABS
- 2 **Front** - płyta melaminowana 18 mm, obrzeża ABS
- 3 **Szuflady metalowe** - prowadnice rolkowe, nośność 25 kg, wysunięcie 80%, blokada wysuwu drugiej szuflady; OPCJA Z DOPŁATĄ - system samodomyku, prowadnice kulkowe
- 4 **Piórnik nakładany** - tworzywo czarne
- 5 **Zamek centralny** - łamany kluczzyk
- 6 **Szuflada filowa** - prowadnice kulkowe, max. obciążenie 30 kg, wysunięcie 100%, dla teczek A4 usytuowanie równoległe i prostopadłe do frontu
- 7 **Kółka** - Ø50 mm, dwa z hamulcem
- 8 **Opcjonalna poduszka SKP13** - nakładana na kontener, zamawiana jako osobny element, max obciążenie 120 kg

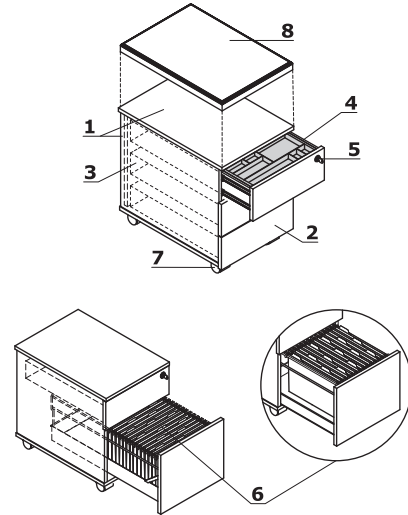

UWAGI - Możliwość siadania na kontenerach wyłącznie po zamocowaniu poduszki (SKP13); kontener z poduszką służy wyłącznie do siedzenia - przemieszczanie się na kontenerze podczas siedzenia, może spowodować uszkodzenie kółek

Kontenery mobilne (KDT)

- 1 **Wieniec górny** - płyta melaminowana 18 mm, obrzeża ABS
- 2 **Korpus** - płyta melaminowana 18 mm, obrzeża ABS
- 3 **Front** - płyta melaminowana 18 mm, obrzeża ABS
- 4 **Szuflady metalowe** - prowadnice rolkowe, nośność 25 kg, wysunięcie 80%, blokada wysuwu drugiej szuflady; OPCJA Z DOPŁATĄ - system samodomyku, prowadnice kulkowe
- 5 **Piórnik nakładany** - tworzywo czarne
- 6 **Zamek centralny** - łamany kluczzyk
- 7 **Uchwyt** - aluminium:
 - * Standard
 - ** OPCJA Z DOPŁATĄ - uchwyt Pro - kolor: biały, czarny, aluminiowy
- 8 **Szuflada filowa** - prowadnice kulkowe, max. obciążenie 30 kg, wysunięcie 100%, dla teczek A4 usytuowanie równoległe i prostopadłe do frontu
- 9 **Kółka** - Ø50 mm, dwa z hamulcem

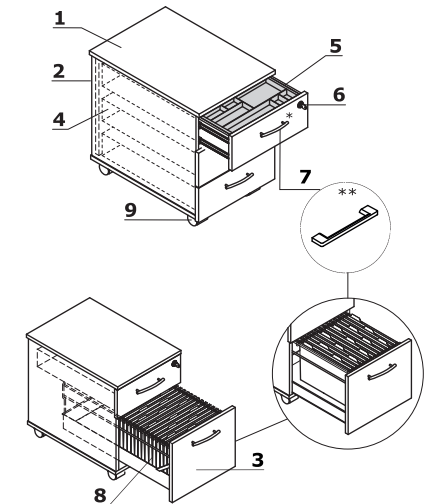

UWAGI - Możliwość siadania na kontenerach wyłącznie po zamocowaniu poduszki (SKP13); kontener z poduszką służy wyłącznie do siedzenia - przemieszczanie się na kontenerze podczas siedzenia, może spowodować uszkodzenie kółek

Kontenery stacjonarne (KDT) (mm)

- 1 **Wieniec górny** - płyta melaminowana 28 mm, obrzeża ABS
- 2 **Korpus** - płyta melaminowana 18 mm, obrzeża ABS
- 3 **Front** - płyta melaminowana 18 mm, obrzeża ABS
- 4 **Szuflady metalowe** - prowadnice rolkowe, nośność 25 kg, wysunięcie 80%, blokada wysuwu drugiej szuflady; OPCJA Z DOPŁATĄ - system samodomyku, prowadnice kulkowe
- 5 **Piórnik nakładany** - tworzywo czarne
- 6 **Zamek centralny** - łamany kluczzyk
- 7 **Uchwyt** - aluminium:
 - * Standard
 - ** OPCJA Z DOPŁATĄ - uchwyt Pro - kolor: biały, czarny, aluminiowy
- 8 **Szuflada filowa** - prowadnice kulkowe, max. obciążenie 30 kg, wysunięcie 100%, dla teczek A4 usytuowanie równoległe i prostopadłe do frontu
- 9 **Regulator poziomu** - regulacja w zakresie 10 mm

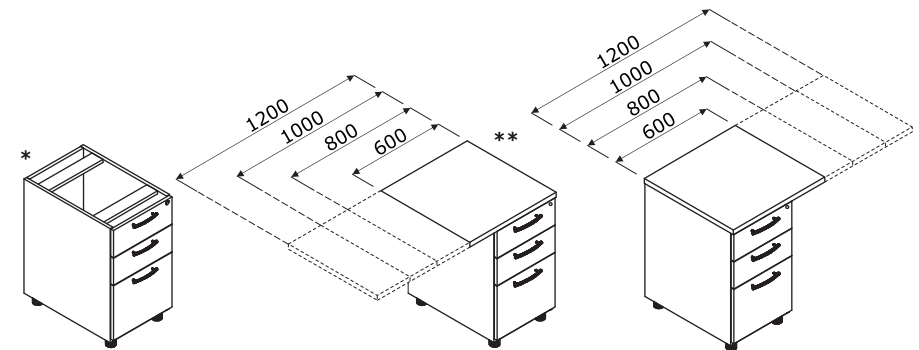
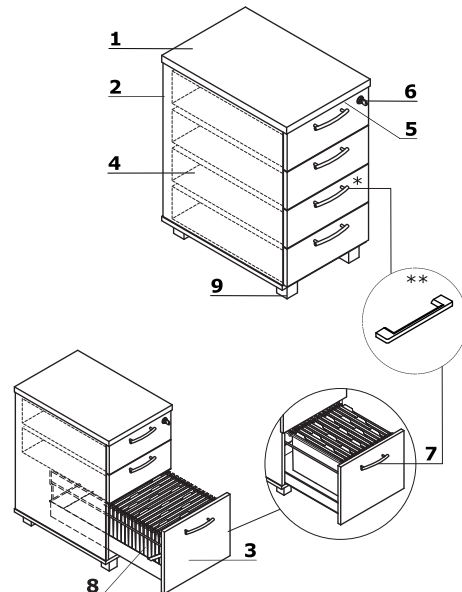

* kontenery bez wieńca górnego | ** kontener z przewieszonym wieńcem górnym

Kontenery mobilne z osobną szufladą piórnikową (KRT)

- 1 **Wieniec górny** - płyta melaminowana 18 mm, obrzeża ABS
- 2 **Korpus** - płyta melaminowana 18 mm, obrzeża ABS
- 3 **Front** - płyta melaminowana 18 mm, obrzeża ABS
- 4 **Szuflady metalowe** - prowadnice rolkowe, nośność 25 kg, wysunięcie 80%, blokada wysuwu drugiej szuflady; OPCJA Z DOPŁATĄ - system samodomyku, prowadnice kulkowe
- 5 **Osobna szuflada piórnikowa**
- 6 **Zamek centralny** - łamany kluczzyk
- 7 **Uchwyt** - aluminium:
 - * Standard
 - ** OPCJA Z DOPŁATĄ - uchwyt Pro - kolor: biały, czarny, aluminiowy
- 8 **Szuflada filowa** - prowadnice kulkowe, max. obciążenie 30 kg, wysunięcie 100%, dla teczek A4 usytuowanie równoległe i prostopadłe do frontu
- 9 **Kółka** - Ø50 mm, dwa z hamulcem

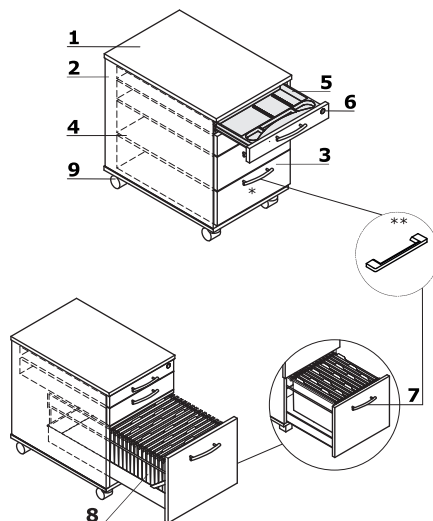

UWAGI - Możliwość siadania na kontenerach wyłącznie po zamocowaniu poduszki (SKP13); kontener z poduszką służy wyłącznie do siedzenia - przemieszczanie się na kontenerze podczas siedzenia, może spowodować uszkodzenie kółek

Kontenery stacjonarne z osobną szufladą piórnikową (KRT)

- 1 **Wieniec górny** - płyta melaminowana 28 mm, obrzeża ABS
- 2 **Korpus** - płyta melaminowana 18 mm, obrzeża ABS
- 3 **Front** - płyta melaminowana 18 mm, obrzeża ABS
- 4 **Szuflady metalowe** - prowadnice rolkowe, nośność 25 kg, wysunięcie 80%, blokada wysuwu drugiej szuflady; OPCJA Z DOPŁATĄ - system samodomyku, prowadnice kulkowe
- 5 **Osobna szuflada piórnikowa**
- 6 **Zamek centralny** - łamany kluczzyk
- 7 **Uchwyt** - aluminium:
 - * Standard
 - ** OPCJA Z DOPŁATĄ - uchwyt Pro - kolor: biały, czarny, aluminiowy
- 8 **Szuflada filowa** - prowadnice kulkowe, max. obciążenie 30 kg, wysunięcie 100%, dla teczek A4 usytuowanie równoległe i prostopadłe do frontu
- 9 **Regulator poziomy** - regulacja w zakresie 10 mm

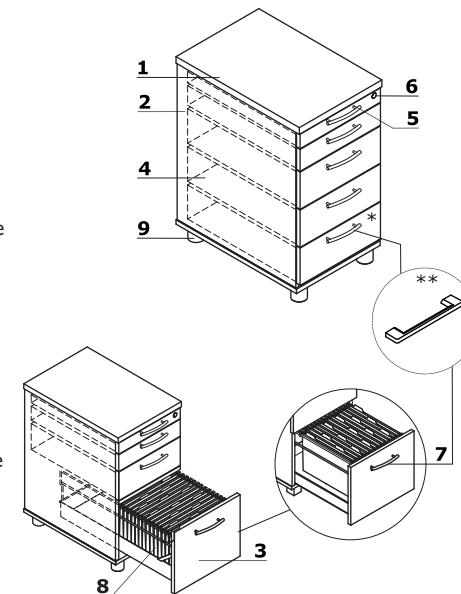

Kontenery Cargo

- 1 **Wieniec górny** - płyta melaminowana 28 mm, obrzeża ABS
- 2 **Korpus** - płyta melaminowana 18 mm, obrzeża ABS
- 3 **Front** - płyta melaminowana 18 mm, obrzeża ABS
- 4 **OPCJA Z DOPŁATĄ** - Szuflada - płyta melaminowana 18 mm, max. obciążenie 35 kg, wysunięcie 100%, możliwość wieszania teczek zawieszkowych, prowadnice kulkowe
- 5 **Ruchoma przegroda pionowa** - umożliwia organizację przestrzeni
- 6 **Półka** - płyta melaminowana 18 mm, zabezpieczenie przed przypadkowym wysunięciem, obrzeża ABS
- 7 **Piórnik nakładany** - tworzywo czarne
- 8 **Ściana tylna** - płyta melaminowana 18 mm
- 9 **Brak ściany tylnej**
- 10 **Uchwyt** - aluminium:
 - * Standard
 - ** OPCJA Z DOPŁATĄ - uchwyt Pro - kolor: biały, czarny, aluminiowy
- 11 **Zamek patentowy**
- 12 **Regulatory poziomu** - regulacja w zakresie 10 mm
- 13 **Kółka** - Ø75 mm
- 14 **Mediabox M09** - OPCJA Z DOPŁATĄ - 2x USB-A Charger 5V 2A

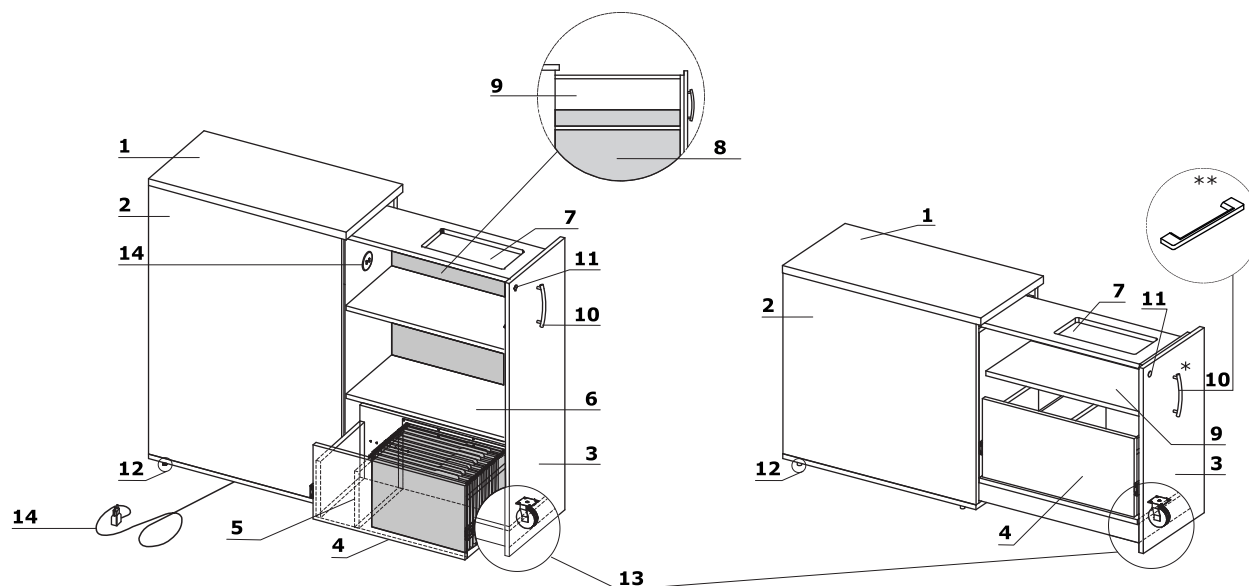

Szafy typu Locker

- 1 **Wieniec górny** - płyta melaminowana 28 mm, obrzeża ABS
- 2 **Korpus** - płyta melaminowana 18 mm, obrzeża ABS
- 3 **Front** - płyta melaminowana 18 mm, pokryta HPL
- 4 **Wymiary wewnętrzne segmentu** - 364x388x373 mm
- 5 **Przegroda pozioma** - płyta melaminowana 18 mm, obrzeża ABS
- 6 **Wrzutka na papier** - szczelina 13 mm
- 7 **Zamek patentowy** - OPCJA Z DOPLATĄ - zamek szyfrowy, zamek elektroniczny lub zamek na kartę
- 8 **Wieniec dolny** - płyta melaminowana 18 mm, obrzeża ABS
- 9 **Stopki 27 mm** - regulacja poziomu od wewnątrz w zakresie 5 mm
- 10 **Oznaczenia** - istotne przy wyborze koloru, możliwość wyboru frontu w różnych kolorach

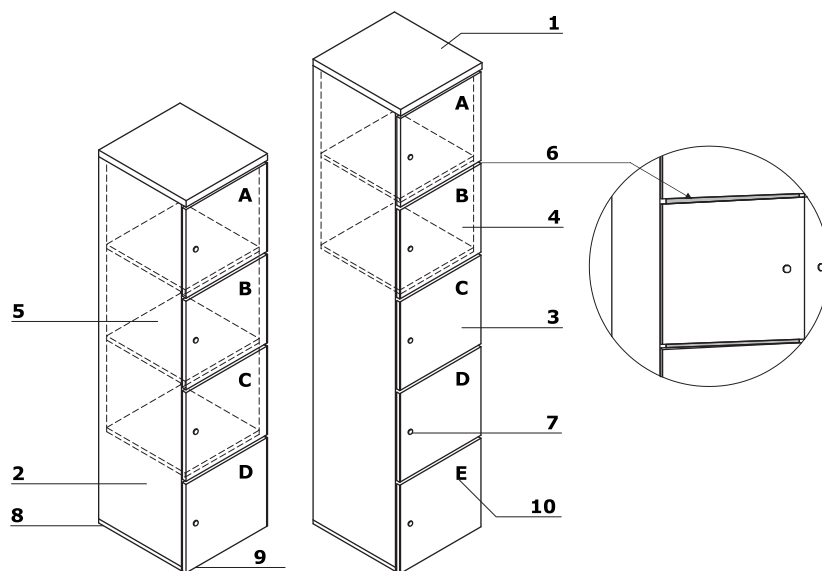

Zamki do Lockerów (mm)

1 Zamek elektroniczny

- zamek posiada wysoki stopień bezpieczeństwa:
 - czterocyfrowy kod użytkownika
 - sześciocyfrowy kod techniczny służący do otwarcia szafki bez zmiany kodu
 - sześciocyfrowy kod Sub-Master służący do otwierania i kasowania kodu użytkownika
 - ośmiocyfrowy kod Master służący do ustawienia trybu pracy zamka, kasowania kodu użytkownika, ustawienia kodu Sub-Master
- zamek pracuje w dwóch trybach (możliwość zamówienia zamka w wybranym trybie pracy):
 - stałego użytkownika (biuro, szkoła);
 - zmiennego użytkownika (depozyt, basen, kluby fitness);
- możliwość ustawienia alarmu otwarcia drzwi oraz automatycznego otwarcia zamka po upływie określonego czasu (wyłączenie w trybie zmiennego użytkownika);
- dostępne wersje przeznaczone do pomieszczeń wilgotnych (wyposażone w dodatkowe uszczelki); oraz wersja dla osób niepełnosprawnych (dostosowany uchwyt);
- zamek dostarczany z kompletem baterii oraz instrukcją

2 Zamek szyfrowy

- funkcja odszukania kodu
- prosty rygiel 32 mm

3 Zamek na kartę

- dostarczany w komplecie z dwiema kartami oraz instrukcją
- warunki pracy: temperatura od - 15°C do +65°C; wilgotność od 10% do 90%
- zamknięcie/ otwarcie szafki wymaga przyłożenia karty
- wysoki stopień bezpieczeństwa - pięciokrotne przeciągnięcie niewłaściwej karty powoduje zablokowanie zamka na czas 5 minut
- zamek pracuje w trybie zmiennego użytkownika (depozyt, basen, kluby fitness)
- dodatkowe ustawienia:
 - alarm otwarcia drzwi oraz automatycznego otwarcia zamka po upływie określonego czasu
 - blokada możliwości otwarcia dwóch zamków jedną kartą
 - ustawienie okresu ważności karty - po określonym terminie karta ulega automatycznej dezaktywacji

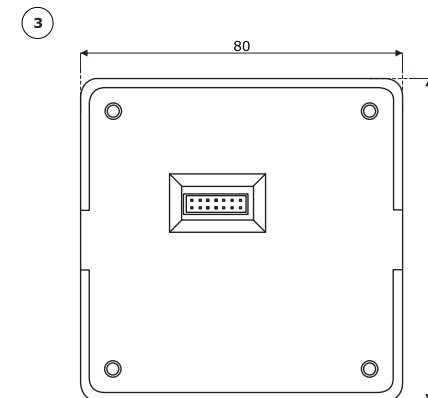
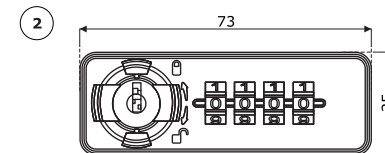
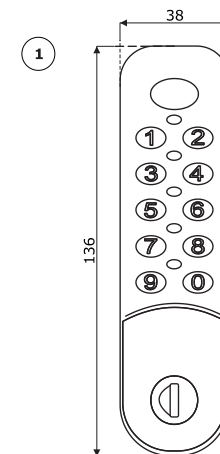

Szafka managerska

- 1 **Wieniec górny** - płyta melaminowana 28 mm, obrzeża ABS
- 2 **Korpus** - płyta melaminowana 18 mm, obrzeża ABS
- 3 **Front** - płyta melaminowana 18 mm, obrzeża ABS
- 4 **Szuflady metalowe** - prowadnice rolkowe, nośność 25 kg, wysunięcie 80%, blokada wysuwu drugiej szuflady; OPCJA Z DOPEŁATĄ - system samodomyku, prowadnice kulkowe
- 5 **Szuflada filowa** - z dnem, prowadnice kulkowe, max obciążenie 45kg, wysunięcie 100%
- 6 **Szuflada z dnem** - prowadnice kulkowe, max obciążenie 40 kg, wysunięcie 100%, mechanizm "push to open" (mieści komputer);
- 7 **Zamek patentowy**
- 8 **Zamek centralny** - łamany klucz
- 9 **Przepusty kablowe** - Ø80 mm
- 10 **Uchwyt** - aluminium:
 - * Standard
 - ** OPCJA Z DOPEŁATĄ - uchwyt Pro - kolor: biały, czarny, aluminiowy
- 11 **Wieniec dolny** - płyta melaminowana 18 mm, obrzeża ABS
- 12 **Stopki** - regulacja poziomu od wewnątrz w zakresie 5 mm

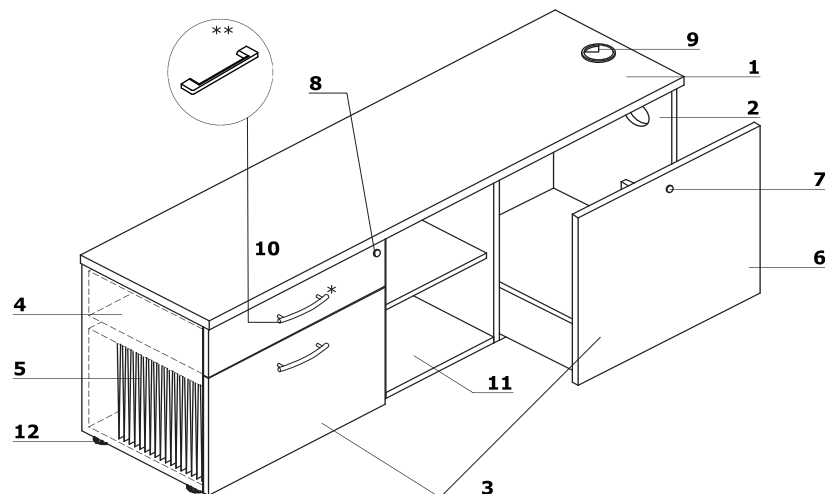

Szafka managerska - A120ML, A120MP

- 1 **Wieniec górny** - płyta melaminowana 28 mm, obrzeża ABS
- 2 **Korpus** - płyta melaminowana 18 mm, obrzeża ABS
- 3 **Front** - płyta melaminowana 18 mm, obrzeża ABS, zawias zwykły 110°
- 4 **Szuflady płytowe** - prowadnice rolkowe, nośność 25 kg, wysunięcie 80%
- 5 **Piórnik nakładany** - tworzywo czarne
- 6 **Półka** - płyta melaminowana 18 mm, zabezpieczenie przed przypadkowym wysunięciem, obrzeże ABS
- 7 **Zamek patentowy**
- 8 **Zamek centralny** - łamany klucz
- 9 **Uchwyt** - aluminium:
 - * Standard
 - ** OPCJA Z DOPEŁATĄ - uchwyt Pro - kolor: biały, czarny, aluminiowy
- 10 **Wieniec dolny** - płyta melaminowana 18 mm, obrzeża ABS
- 11 **Kółka** - Ø50 mm, dwa z hamulcem

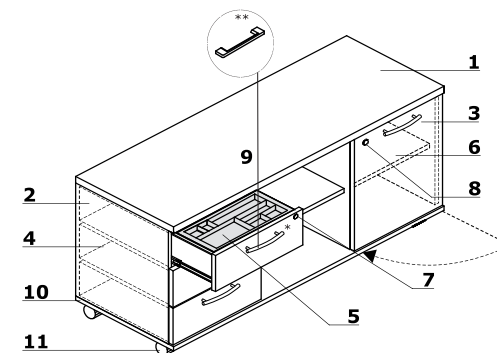

Szafka managerska - A14M

- 1 **Wieniec górny** - płyta melaminowana 28 mm, obrzeża ABS
- 2 **Korpus** - płyta melaminowana 18 mm, obrzeża ABS
- 3 **Front przesuwny** - płyta melaminowana 18 mm, obrzeża ABS
- 4 **Szuflada** - płyta melaminowana 18 mm, obrzeża ABS, zamek patentowy - możliwość zmiany usytuowania
- 5 **Półka** - płyta melaminowana 18 mm, zabezpieczenie przed przypadkowym wysunięciem, obrzeże ABS
- 6 **Wieniec dolny** - płyta melaminowana 18 mm, obrzeża ABS
- 7 **Stopki** - regulacja poziomu od wewnątrz w zakresie 5 mm
- 8 **OPCJA Z DOPEŁATĄ** - cokół metalowy - kolor: M009 aluminium półmat

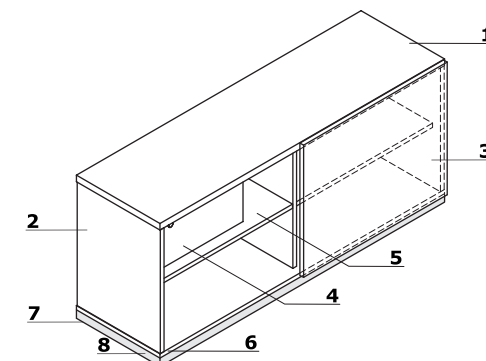

Szafy managerskie

- Wieniec górny** - płyta melaminowana 28 mm, obrzeża ABS
- Korpus** - płyta melaminowana 28 mm, obrzeża ABS
- Front** - drzwi przesuwne, metalowy mechanizm samodomykający, obrzeża ABS
- Szuflada** - płyta melaminowana 12 mm, obrzeża ABS - możliwość zmiany usytuowania
- Półka** - płyta melaminowana 18 mm, zabezpieczenie przed przypadkowym wysunięciem, obrzeża ABS
- Wieniec dolny** - płyta melaminowana 28 mm, obrzeża ABS

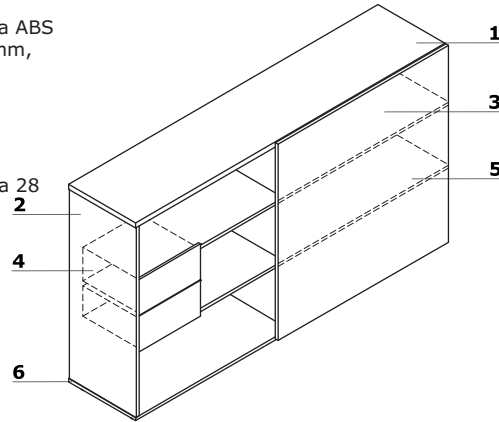

- ZS01**
 - Połączenie elementu metalowego, malowanego proszkowo z laminatem HPL
- ZS02**
 - Front - płyta melaminowana 18 mm, pokryta HPL - połysk, obrzeża ABS
- ZS03**
 - Front - płyta melaminowana 18 mm, obrzeża ABS

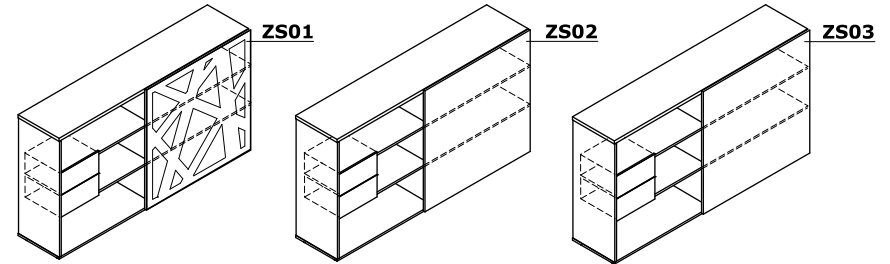

UWAGA: Szerokość frontu 1100 mm

Szafy i regały

- Wieniec górny** - płyta melaminowana 28 mm, obrzeża ABS
- Ściana tylna** - płyta melaminowana 18 mm, obrzeża ABS
- Korpus** - płyta melaminowana 18 mm, obrzeża ABS
- Półka** - płyta melaminowana 18 mm, zabezpieczenie przed przypadkowym wysunięciem, obrzeża ABS
- Wieniec dolny** - płyta melaminowana 18 mm, obrzeża ABS
- Stopki 27 mm** - regulacja poziomu od wewnątrz w zakresie 5 mm
- OPCJA Z DOPŁATĄ** - zamek baswilowy - dwupunktowy
- Front** - płyta melaminowana 18 mm, obrzeża ABS, zawias zwykły 110°
- Uchwyt** - aluminium:
 - Standard
 - OPCJA Z DOPŁATĄ - Pro (pionowo) - kolor: biały, czarny, aluminiowy
 - OPCJA Z DOPŁATĄ - Pro (poziomo) + zamek baswilowy - kolor: biały, czarny, aluminiowy
- OPCJA Z DOPŁATĄ** - cokół metalowy - kolor: M009 aluminium półmat

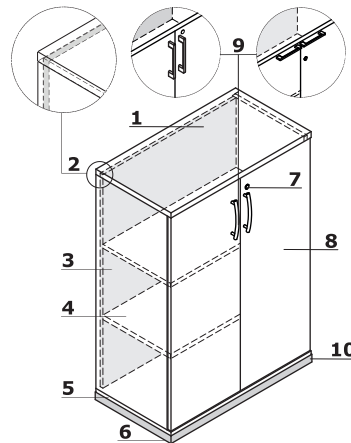

Szafka mobilna, wielofunkcyjna

- Dystanse** - 120 mm
- Korpus** - płyta melaminowana 18 mm, obrzeża ABS
- Kółka** - Ø75 mm, dwa z hamulcem
- Front** - płyta melaminowana 18 mm, obrzeża ABS, zawias zwykły 110°
- Zamek patentowy**
 - * Standard
 - ** OPCJA Z DOPŁATĄ - uchwyt Pro - kolor: biały, czarny, aluminiowy
- Szuflada z pełnym wysuwem** - stal nierdzewna, obciążenie 30 kg - tacka na sztućce
- Wieniec górny** - szkło hartowane, satynowane 12 mm - malowane od spodu

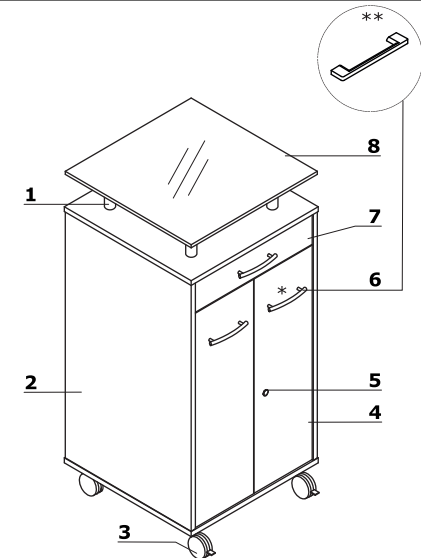

Szafy i regały filowe z półkami metalowymi

- Wieniec górny** - płyta melaminowana 28 mm, obrzeża ABS; wyposażony w ramę kartotekową
- Korpus** - płyta melaminowana 18 mm, obrzeża ABS
- Ściana tylna** - płyta melaminowana 18 mm, obrzeża ABS
- Front** - płyta melaminowana 18 mm, obrzeża ABS, zawias zwykły 110°
- Półka metalowa z możliwością wieszania teczek** - kolor: M009 aluminium półmat, dopuszczalne obciążenie 41kg
- OPCJA Z DOPLATĄ** - zamek baskwilowy - dwupunktowy
- Wieniec dolny** - płyta melaminowana 18 mm, obrzeża ABS
- Stopki 27 mm** - regulacja poziomu od wewnątrz w zakresie 5 mm
- OPCJA Z DOPLATĄ** - cokół metalowy - kolor: M009 aluminium półmat
- Uchwyt** - aluminium:
 - Standard
 - OPCJA Z DOPLATĄ - Pro (pionowo) - kolor: biały, czarny, aluminiowy
 - OPCJA Z DOPLATĄ - Pro (poziomo) + zamek baskwilowy - kolor: biały, czarny, aluminiowy

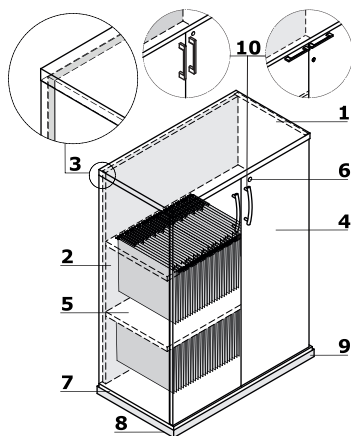

Szafy z szufladami filowymi

- Wieniec górny** - płyta melaminowana 28 mm, obrzeża ABS
- Korpus** - płyta melaminowana 18 mm, obrzeża ABS
- Front** - płyta melaminowana 18 mm, obrzeża ABS
- Szuflada filowa** - płyta melaminowana 18 mm z dnem, prowadnice kulkowe, max obciążenie 45kg, wysunięcie 100%
- Zamek centralny** - łamany klucz
- Wieniec dolny** - płyta melaminowana 18 mm, obrzeża ABS
- Stopki 27 mm** - regulacja poziomu od wewnątrz w zakresie 5 mm
- OPCJA Z DOPLATĄ** - cokół metalowy - kolor: M009 aluminium półmat
- Uchwyt** - aluminium:
 - * Standard
 - ** OPCJA Z DOPLATĄ - uchwyt Pro - kolor: biały, czarny, aluminiowy

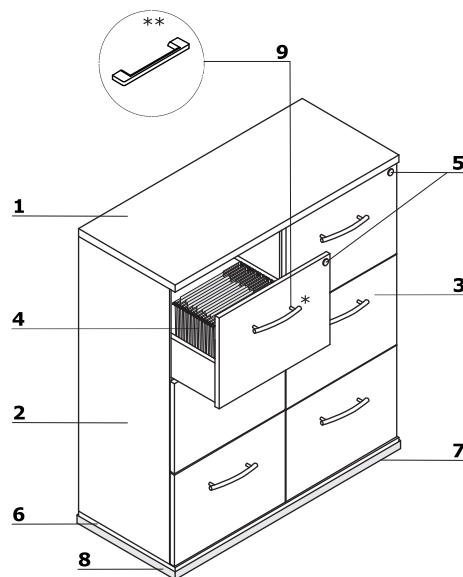

Szafy z szufladami filowymi

- Wieniec górny** - płyta melaminowana 28 mm, obrzeża ABS
- Korpus** - płyta melaminowana 18 mm, obrzeża ABS
- Front** - płyta melaminowana 18 mm, obrzeża ABS, zawias zwykły 110°
 - Standard - uchwyt pionowy aluminiowy
 - Pro (OPCJA Z DOPLATĄ) - uchwyt poziomy aluminiowy, zamek baskwilowy - dwupunktowy
- Zamek patentowy; OPCJA Z DOPLATĄ** - zamek baskwilowy
- Półka** - płyta melaminowana 18 mm, zabezpieczenie przed przypadkowym wysunięciem, obrzeża ABS
- Szuflada filowa** - rama metalowa bez dna, prowadnice kulkowe, max. obciążenie 55kg, wysunięcie 100%
- Wieniec dolny** - płyta melaminowana 18 mm, obrzeża ABS
- Stopki 27 mm** - regulacja poziomu od wewnątrz w zakresie 5 mm
- Zamek baskwilowy** - dwupunktowy
- Możliwość usytuowania teczek zawieszkowych o wymiarze A4**
- OPCJA Z DOPLATĄ** - cokół metalowy - kolor: M009 aluminium półmat
- Uchwyt** - aluminium:
 - * Standard
 - ** OPCJA Z DOPLATĄ - uchwyt Pro - kolor: biały, czarny, aluminiowy

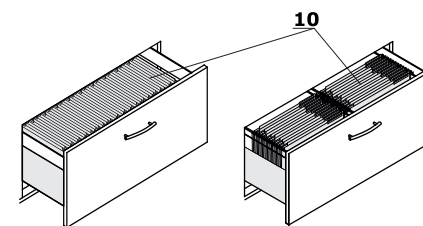
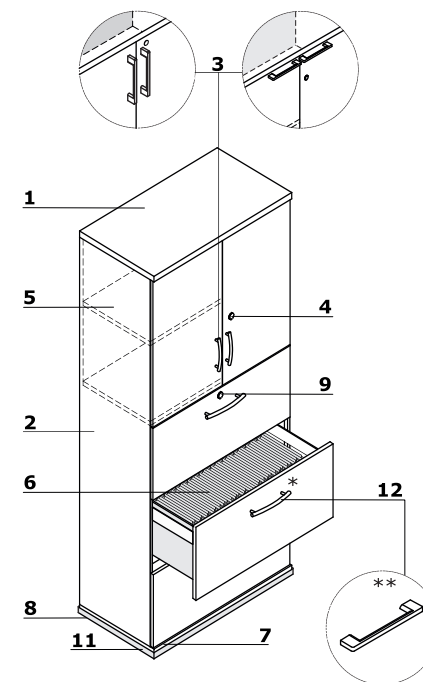

Szafy ubraniowe

- 1 **Wieniec górny** - płyta melaminowana 28 mm, obrzeża ABS
- 2 **Korpus** - płyta melaminowana 18 mm, obrzeża ABS
- 3 **Ściana tylna** - płyta melaminowana 18 mm, obrzeża ABS
- 4 **Front** - płyta melaminowana 18 mm, obrzeża ABS, zawias zwykły 110°
- 5 **Wieniec dolny** - płyta melaminowana 18 mm, obrzeża ABS
- 6 **OPCJA Z DOPŁATĄ** - zamek baswilowy - dwupunktowy
- 7 **Półka** - płyta melaminowana 18 mm, zabezpieczenie przed przypadkowym wysunięciem, obrzeża ABS
- 8 **Stopki 27 mm** - regulacja poziomu od wewnątrz w zakresie 5 mm
- 9 **OPCJA Z DOPŁATĄ** - cokół metalowy - kolor: M009 aluminium półmat
- 10 **Uchwyt** - aluminium:
 - Standard
 - OPCJA Z DOPŁATĄ - Pro (pionowo) - kolor: biały, czarny, aluminiowy
 - OPCJA Z DOPŁATĄ - Pro (poziomo) + zamek baswilowy - kolor: biały, czarny, aluminiowy

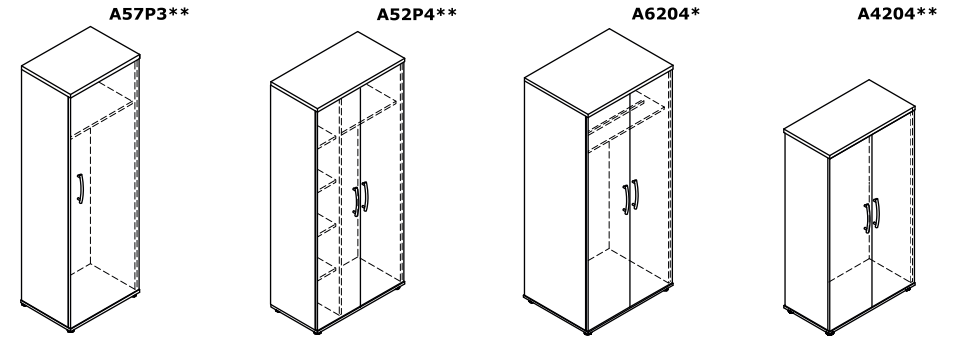
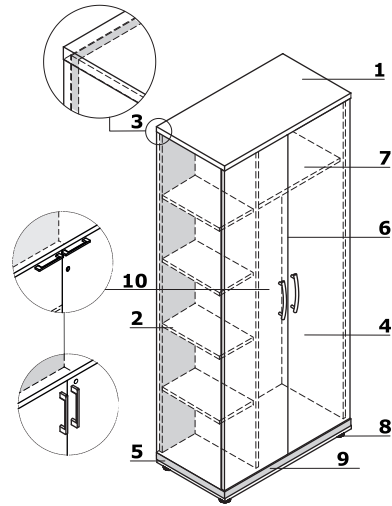

* Drażek ubraniowy ** Wieszak wysuwny

Szafy z frontem żaluzjowym

- 1 **Wieniec górny** - płyta melaminowana 28 mm, obrzeża ABS
- 2 **Półka** - płyta melaminowana 18 mm, zabezpieczenie przed przypadkowym wysunięciem, obrzeża ABS
- 3 **Korpus** - płyta melaminowana 18 mm, obrzeża ABS
- 4 **Wieniec dolny** - płyta melaminowana 18 mm, obrzeża ABS
- 5 **Stopki 27 mm** - regulacja poziomu od wewnątrz w zakresie 5 mm
- 6 **Zamek patentowy**
- 7 **Front** - żaluzja tworzywowa
- 8 **OPCJA Z DOPŁATĄ** - cokół metalowy - kolor: M009 aluminium półmat

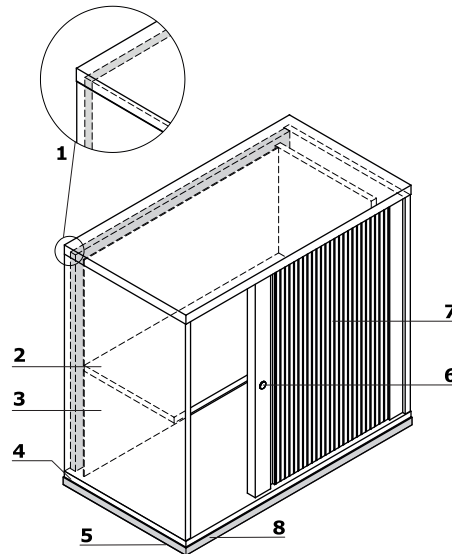

Szafy z frontem przesuwным

- 1 **Wieniec górny** - płyta melaminowana 28 mm, obrzeża ABS
- 2 **Korpus** - płyta melaminowana 18 mm, obrzeża ABS
- 3 **Ściana tylna** - płyta melaminowana 18 mm, obrzeża ABS
- 4 **Front przesuwny** - płyta melaminowana 18 mm, obrzeża ABS
- 5 **Zamek patentowy**
- 6 **Półka** - płyta melaminowana 18 mm, zabezpieczenie przed przypadkowym wysunięciem, obrzeża ABS
- 7 **Wieniec dolny** - płyta melaminowana 18 mm, obrzeża ABS
- 8 **Stopki 27 mm** - regulacja poziomu od wewnątrz w zakresie 5 mm
- 9 **OPCJA Z DOPŁATĄ** - cokół metalowy - kolor: M009 aluminium półmat
- 10 **OPCJA Z DOPŁATĄ** - System samodomyku
- 11 **Uchwyt** - aluminium, zamawiany jako osobny element:
 - *uchwyt Standard
 - **uchwyt Pro

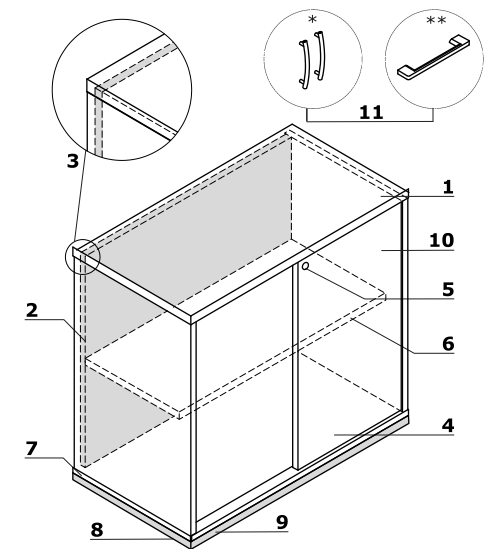

Witryny

- 1 **Wieniec górny** - płyta melaminowana 28 mm, obrzeża ABS
- 2 **Ściana tylna** - płyta melaminowana 18 mm, obrzeża ABS
- 3 **Korpus** - płyta melaminowana 18 mm, obrzeża ABS
- 4 **Półka** - płyta melaminowana 18 mm, zabezpieczenie przed przypadkowym wysunięciem, obrzeża ABS
- 5 **Wieniec dolny** - płyta melaminowana 18 mm, obrzeża ABS
- 6 **Stopki 27 mm** - regulacja poziomu od wewnątrz w zakresie 5 mm
- 7 **Zamek patentowy**
- 8 **Front szklany** - wersja podstawowa AS31 - drzwi szklane 30H, szkło hartowane, bezbarwne 4 mm, uniwersalne (lewe, prawe);
OPCJA Z DOPLATĄ:
 - **IM300** - drzwi szklane 30H, szkło hartowane 4 mm, bezbarwne, w ramce aluminiowej
 - **AS300** - drzwi szklane 30H, szkło hartowane, mleczne 4 mm, w ramce aluminiowej
 - **AS29** - Drzwi szklane 30H - szkło hartowane, mleczne 4 mm, w ramce aluminiowej, prawe
 - **AS30** - Drzwi szklane 30H - szkło hartowane, mleczne 4 mm, w ramce aluminiowej, lewe
 - **AS500** - Drzwi szklane 50H - szkło hartowane 4 mm, bezbarwne, w ramce aluminiowej
- 9 **OPCJA Z DOPLATĄ** - cokół metalowy - kolor: M009 aluminium półmat
- 10 **Front** - płyta melaminowana 18 mm, obrzeża ABS, zawias zwykły 110°
 - Standard - uchwyt pionowy aluminiowy
 - Standard (OPCJA Z DOPLATĄ) - uchwyt pionowy aluminiowy PRO
 - Pro (OPCJA Z DOPLATĄ) - uchwyt poziomy aluminiowy, zamek baskwilowy - dwupunktowy

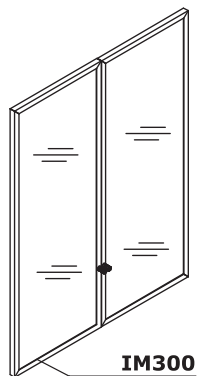
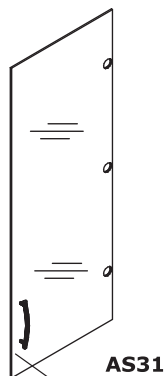
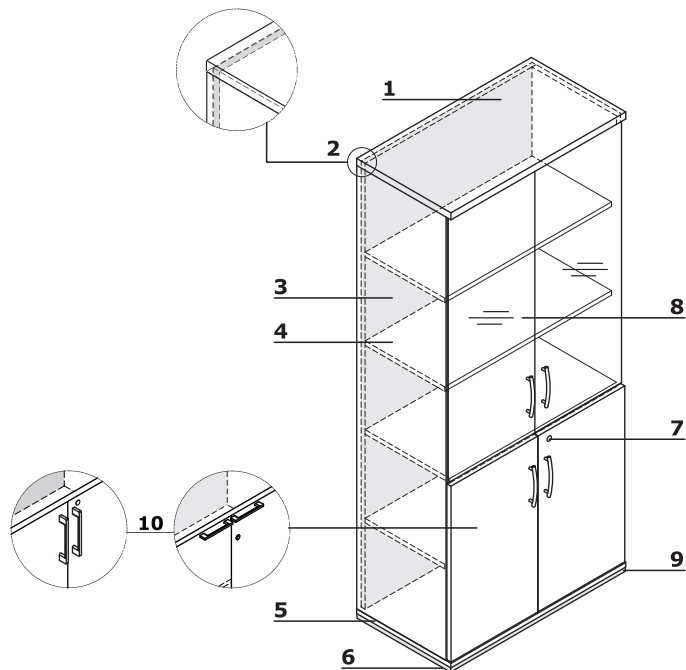

AS300
(AS29 + AS30)

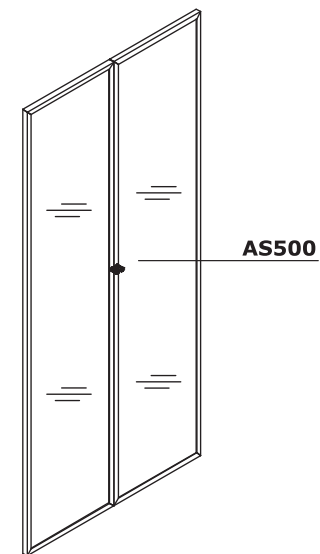
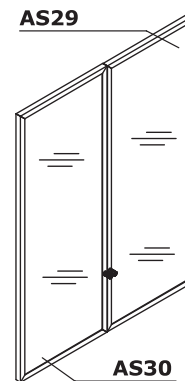

Szafa ze świetłówkami UV_C

- 1 **Wieniec górny** - płyta melaminowana 28 mm, obrzeża ABS
- 2 **Ściana tylna** - płyta melaminowana 18 mm, obrzeża ABS
- 3 **Korpus** - płyta melaminowana 18 mm, obrzeża ABS
- 4 **Drażek ubraniowy**
- 5 **Front** - płyta melaminowana 18 mm, obrzeża ABS, zawias zwykły 110°
 - zamykane na zamek elektro - magnetyczny sterowany za pomocą sterownika
 - cykl „odkażania” trwa 15 minut bez możliwości otwarcia frontów, zamek elektro - magnetyczny zwalniany automatycznie po procesie odkażania
- 6 **Uchwyt** - aluminium:
 - Standard - uchwyt pionowy aluminiowy
 - Pro (OPCJA Z DOPŁATĄ) - uchwyt poziomy aluminiowy, zamek baswilowy - dwupunktowy
- 7 **Wieniec dolny** - płyta melaminowana 18 mm, obrzeża ABS
- 8 **Stopki 27 mm** - regulacja poziomu od wewnątrz w zakresie 5 mm
- 9 **OPCJA Z DOPŁATĄ** - cokół metalowy - kolor: M009 aluminium półmat
- 10 **Świetłówki o promieniowaniu UV - C** - promieniowanie w zakresie krótszych fal UV z maksimum w 253,7nm (UV-C) o właściwościach bakterioobójczych (skuteczna w zabijaniu: bakterii, wirusów, grzybów, pleśni i innych drobnoustrojów)

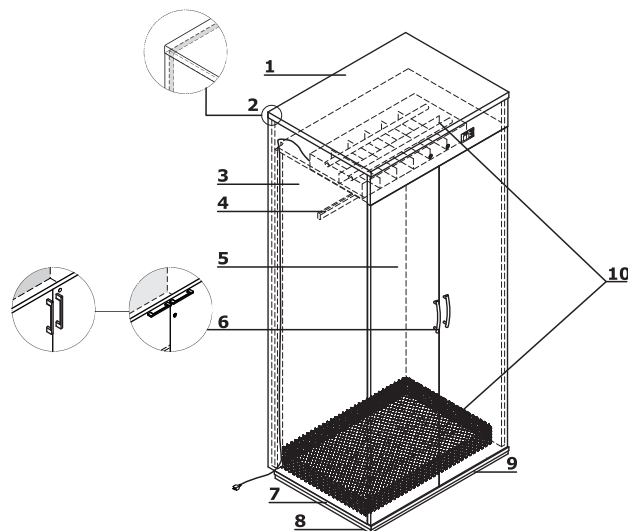





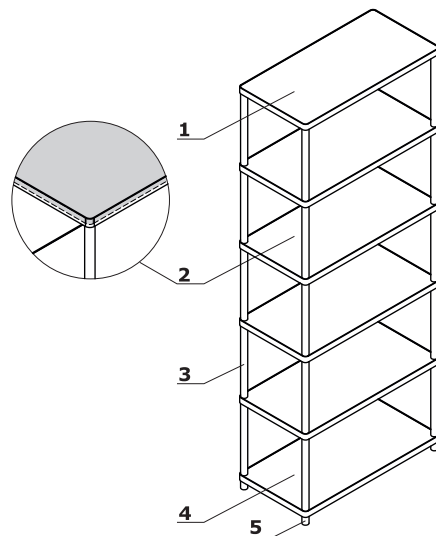

Uwaga - Szafa dostarczana z zaprogramowanym sterownikiem – zmiana ustawień parametrów fabrycznych, może spowodować spadek wydajności odkażania.

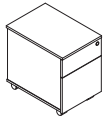





Stilt - regał

- 1 **Wieniec górny** - płyta MDF lakierowana 19 mm z ramką metalową (3x50 mm)
- 2 **Półka** - płyta MDF lakierowana 19 mm z ramką metalową (3x50 mm)
- 3 **Profil** - stal malowana proszkowo, Ø30 mm, grubość ścianki 2 mm
- 4 **Wieniec dolny** - płyta MDF lakierowana 19 mm z ramką metalową (3x50 mm)
- 5 **Stopki** - wysokość 14mm, wykonane z polietylenu, kolor: czarny, szary









Kontenery bezuchwytowe - mobilne							
	Symbol	Cena netto PLN	Wymiary			Waga Obj. Opak.	Uwagi
			Szer.	Gł.	Wys.		
	SLD12	730,-	416	600	586	23 kg 0.158 m3 1 szt.	mobilny z szufladą na file, głębokość szuflad – 500 mm, całość w kolorze: 26 - aluminium satynato, 67 - biały pastel, 154 - antracyt, 08 - czarny
	SLD120	1090,-	416	800	586	23 kg 0.207 m3 1 szt.	
	SLD13	645,-	416	600	586	23 kg 0.158 m3 1 szt.	mobilny; głębokość szuflad – 500 mm, całość w kolorze: 26 - aluminium satynato, 67 - biały pastel, 154 - antracyt, 08 - czarny
	SLD130	755,-	416	800	586	35 kg 0.207 m3 1 szt.	
Kontenery mobilne (KDT)							
	KDT12	780,-	402	600	586	30 kg 0.151 m3 1 szt.	mobilny z szufladą na file, głębokość szuflad – 500 mm
	KDT120	975,-	402	800	586	33 kg 0.198 m3 1 szt.	
	KDT13	740,-	402	600	586	23 kg 0.151 m3 1 szt.	mobilny; głębokość szuflad – 500 mm
	KDT130	765,-	402	800	586	28 kg 0.198 m3 1 szt.	
Kontenery stacjonarne (KDT) (mm)							
	KDT63	895,-	402	600	740	27 kg 0.211 m3 1 szt.	szuflada na file; głębokość szuflad – 500 mm
	KDT73	1090,-	402	800	740	32 kg 0.255 m3 1 szt.	
	KDT64	860,-	402	600	740	28 kg 0.193 m3 1 szt.	głębokość szuflad – 500 mm
	KDT74	885,-	402	800	740	31 kg 0.255 m3 1 szt.	
Kontenery z przewieszonym wieńcem górnym o szerokości 600 mm							
	KD663	930,-	600	600	740	33.5 kg 0.219 m3 4 szt.	szuflada na file, przewieszenie uniwersalne (lewa / prawa); głębokość szuflad – 500 mm
	KD673	940,-	600	800	740	36.4 kg 0.273 m3 4 szt.	

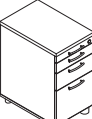
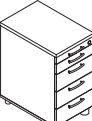

Dodatkowa dopłata							
II grupa cenowa	System samodomyku	Prowadnice kulkowe	Uchwył PRO				
	100,-	75,-					
	100,-	75,-					
	100,-	225,-					
	100,-	225,-					
105,-	100,-	75,-	22,-				
105,-	100,-	75,-	22,-				
105,-	100,-	225,-	33,-				
105,-	100,-	225,-	33,-				
105,-	100,-	150,-	33,-				
105,-	100,-	150,-	33,-				
105,-	120,-	300,-	44,-				
105,-	120,-	300,-	44,-				
105,-	100,-	150,-	33,-				
105,-	100,-	150,-	33,-				

Kontenery z przewieszonym wieńcem górnym o szerokości 600 mm							
	Symbol	Cena netto PLN	Wymiary			Waga Obj. Opak.	Uwagi
			Szer.	Gł.	Wys.		
	KD664	885,-	600	600	740	33.5 kg 0.206 m3 4 szt.	przewieszenie uniwersalne (lewa / prawa); głębokość szuflad – 500mm
	KD674	895,-	600	800	740	39.4 kg 0.273 m3 4 szt.	
Kontenery z przewieszonym wieńcem górnym o szerokości 800 mm							
	KD863	940,-	800	600	740	36.4 kg 0.223 m3 4 szt.	szuflada na file, przewieszenie uniwersalne (lewa / prawa); głębokość szuflad – 500 mm
	KD873	950,-	800	800	740	38.3 kg 0.278 m3 4 szt.	szuflada na file, przewieszenie uniwersalne (lewa / prawa); głębokość szuflad: zwykłe – 500 mm, filowa – 700 mm
	KD864	895,-	800	600	740	36.4 kg 0.211 m3 4 szt.	przewieszenie uniwersalne (lewa / prawa); głębokość szuflad – 500 mm
	KD874	905,-	800	800	740	41.3 kg 0.278 m3 4 szt.	
Kontenery z przewieszonym wieńcem górnym o szerokości 1000 mm							
	KD1063	950,-	1000	600	740	38.4 kg 0.228 m3 4 szt.	szuflada na file, przewieszenie uniwersalne (lewa / prawa); głębokość szuflad – 500 mm
	KD1073	965,-	1000	800	740	41.75 kg 0.284 m3 4 szt.	szuflada na file, przewieszenie uniwersalne (lewa / prawa); głębokość szuflad: zwykłe – 500 mm, filowa – 700 mm
	KD1064	905,-	1000	600	740	38.4 kg 0.215 m3 4 szt.	przewieszenie uniwersalne (lewa / prawa); głębokość szuflad – 500 mm
	KD1074	930,-	1000	800	740	44.75 kg 0.284 m3 4 szt.	
Kontenery z przewieszonym wieńcem górnym o szerokości 1200 mm							
	KD1263	965,-	1200	600	740	40.4 kg 0.232 m3 4 szt.	szuflada na file, przewieszenie uniwersalne (lewa / prawa); głębokość szuflad – 500 mm
	KD1273	975,-	1200	800	740	44.95 kg 0.29 m3 4 szt.	szuflada na file, przewieszenie uniwersalne (lewa / prawa); głębokość szuflad: zwykłe – 500 mm, filowa – 700 mm
	KD1264	930,-	1200	600	740	40.4 kg 0.219 m3 4 szt.	przewieszenie uniwersalne (lewa / prawa); głębokość szuflad – 500 mm
	KD1274	940,-	1200	800	740	47.95 kg 0.29 m3 4 szt.	

Dodatkowa dopłata							
II grupa cenowa	System samodomyku	Prowadnice kulkowe	Uchwyt PRO				
105,-	120,-	300,-	44,-				
105,-	120,-	300,-	44,-				
105,-	100,-	150,-	33,-				
105,-	100,-	150,-	33,-				
105,-	120,-	300,-	44,-				
105,-	120,-	300,-	44,-				
105,-	100,-	150,-	33,-				
105,-	100,-	150,-	33,-				
105,-	120,-	300,-	44,-				
105,-	120,-	300,-	44,-				
105,-	100,-	150,-	33,-				
105,-	100,-	150,-	33,-				
105,-	120,-	300,-	44,-				
105,-	120,-	300,-	44,-				

Kontenery bez wieńców górnych							
	Symbol	Cena netto PLN	Wymiary			Waga Obj. Opak.	Uwagi
			Szer.	Gł.	Wys.		
	KDT063	825,-	400	600	712	25 kg 0.205 m3 1 szt.	głębokość szuflad – 500 mm
	KDT073	835,-	400	800	712	25 kg 0.255 m3 1 szt.	głębokość szuflad: zwykłe – 500 mm, filowe – 700 mm
	KDT064	800,-	400	600	712	25 kg 0.193 m3 1 szt.	głębokość szuflad – 500 mm
	KDT074	810,-	400	800	712	28 kg 0.255 m3 1 szt.	
Kontenery mobilne z osobną szufladą piórnikową (KRT)							
	KRT12	1020,-	402	600	586	31 kg 0.151 m3 1 szt.	mobilny z szufladą na file, głębokość szuflad – 500 mm
	KRT120	1070,-	402	800	586	35 kg 0.198 m3 1 szt.	mobilny z szufladą na file, - głębokość szuflad: zwykłe – 500 mm, filowe – 700 mm
	KRT13	810,-	402	600	586	24 kg 0.151 m3 1 szt.	mobilny; głębokość szuflad – 500 mm
	KRT130	860,-	402	800	586	28 kg 0.198 m3 1 szt.	
Kontenery stacjonarne z osobną szufladą piórnikową (KRT)							
	KRT63	1140,-	402	600	740	28 kg 0.211 m3 1 szt.	szuflada na file; głębokość szuflad – 500 mm
	KRT73	1190,-	402	800	740	31 kg 0.255 m3 1 szt.	szuflada na file, przewieszenie uniwersalne (lewa / prawa); głębokość szuflad: zwykłe – 500 mm, filowa – 700 mm
	KRT64	950,-	402	600	740	28 kg 0.211 m3 1 szt.	głębokość szuflad – 500 mm
	KRT74	985,-	402	800	740	31 kg 0.255 m3 1 szt.	
Elementy uzupełniające							
	SKP13	242,-	400	600	52	2.6 kg 0.017 m3 1 szt.	poduszka na kontener

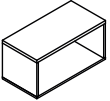
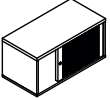
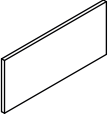
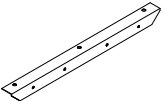
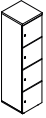

Dodatkowa dopłata							
II grupa cenowa	III grupa cenowa	System samodomyku	Prowadnice kulkowe	Uchwyt PRO	IV grupa cenowa		
105,-		100,-	150,-	33,-			
105,-		100,-	150,-	33,-			
105,-		120,-	300,-	44,-			
105,-		120,-	300,-	44,-			
105,-		100,-	75,-	33,-			
105,-		100,-	75,-	33,-			
105,-		100,-	225,-	44,-			
105,-		100,-	225,-	44,-			
105,-		100,-	150,-	44,-			
105,-		100,-	150,-	44,-			
105,-		120,-	300,-	55,-			
105,-		120,-	300,-	55,-			
45,-	110,-				150,-		

Elementy uzupełniające							
	Symbol	Cena netto PLN	Wymiary			Waga Obj. Opak.	Uwagi
			Szer.	Gł.	Wys.		
	A1L02	250,-	800	402	389	18.8 kg 0.031 m3 1 szt.	regał na kontener
	A1L04P	880,-	800	402	389	22.15 kg 0.152 m3 1 szt.	szafka żaluzjowa na kontener (z zamkiem), otwiera się od lewej do prawej
	A1L04L	880,-	800	402	389	19 kg 0.152 m3 1 szt.	szafka żaluzjowa na kontener (z zamkiem), otwiera się od prawej do lewej
	PA1L	220,-	761	341	22	5 kg 0.01 m3 1 szt.	panel tkaninowy mocowany do szafek: A1L02 lub A1L04P, A1L04L
Elementy mocujące							
	E31	65,-	620	30	30	0.62 kg 0.001 m3 1 szt.	kątownik do krawędzi 800 mm
	E32	49,-	450	30	30	0.45 kg 0 m3 1 szt.	kątownik do krawędzi 600 mm
	E37	41,-	330	30	30	1.5 kg 0 m3 1 szt.	kątownik
Szafy typu Locker							
	LOK03	965,-	402	432	1228	25 kg 0.236 m3 1 szt.	w standardzie zamek patentowy, 3 OH
	LOK04	1200,-	400	432	1619	44.1 kg 0.308 m3 1 szt.	w standardzie zamek patentowy, 4 OH
	LOK05	1430,-	400	432	2010	49.5 kg 0.384 m3 1 szt.	w standardzie zamek patentowy, 5 OH
	MSR1	60,-	100	100	20	0.3 kg 0.001 m3 3 szt.	do wyboru: do zamka patentowego, szyfrowego, elektronicznego; Wraz z otrzymaniem KLUCZA MASTER, odpowiedzialność za jego użycie przechodzi na zamawiającego. Fabryka Mebli Biurowych MDD, producent oraz dostawca KLUCZA MASTER nie odpowiadają za szkody powstałe w wyniku udostępnienia KLUCZA MASTER użytkownikom.

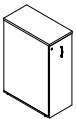
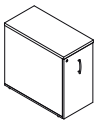
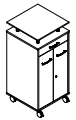
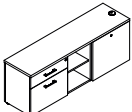
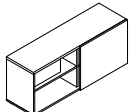
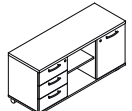
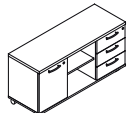

Dodatkowa dopłata							
II grupa cenowa	III grupa cenowa	Zamki szyfrowe	Zamki elektroniczne	Zamek na kartę	IV grupa cenowa		
80,-							
45,-	110,-				150,-		
		230,-	1400,-	850,-			
		350,-	1800,-	1100,-			
		470,-	2200,-	1350,-			

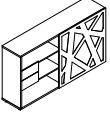
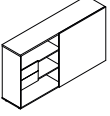
Kontenery Cargo							
	Symbol	Cena netto PLN	Wymiary			Waga Obj. Opak.	Uwagi
			Szer.	Gł.	Wys.		
	KCD81P	1710,-	402	800	1129	71 kg 0.414 m3 1 szt.	dostęp do półek z prawej strony
	KCD81L	1710,-	402	800	1129	71 kg 0.414 m3 1 szt.	dostęp do półek z lewej strony
	KCN81P	1470,-	402	800	740	50 kg 0.275 m3 1 szt.	dostęp do półek z prawej strony
	KCN81L	1470,-	402	800	740	50 kg 0.275 m3 1 szt.	dostęp do półek z lewej strony
Szafka mobilna, wielofunkcyjna							
	A3R02	3170,-	550	550	1188	111.9 kg 0.315 m3 4 szt.	
Szafki managerskie							
	A12M	2300,-	1600	434	600	94.2 kg 0.376 m3 4 szt.	szafka uniwersalna, lewa lub prawa, regulowane półki
	A14M	1340,-	1400	432	600	65.1 kg 0.176 m3 5 szt.	
	A120ML	1160,-	1200	432	599	51.85 kg 0.302 m3 1 szt.	
	A120MP	1160,-	1200	432	599	49.2 kg 0.302 m3 1 szt.	

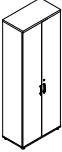

Dodatkowa dopłata							
II grupa cenowa	Uchwyt PRO	Szafka	Cokół metalowy	Mediabox M09			
105,-	11,-	480,-		290,-			
105,-	11,-	480,-		290,-			
100,-	11,-	480,-		290,-			
100,-	11,-	480,-		290,-			
	33,-						
80,-	22,-						
80,-			190,-				
80,-	44,-						
80,-	44,-						

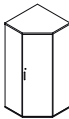
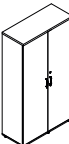
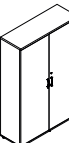

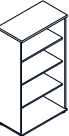

Szafy managerskie							
	Symbol	Cena netto PLN	Wymiary			Waga Obj. Opak.	Uwagi
			Szer.	Gł.	Wys.		
	ZS01	4090,-	2000	434	1129	142.15 kg 0.341 m ³ 5 szt.	front Zig-Zag, szafa z drzwiami przesuwными
	ZS02	2590,-	2000	434	1129	136.85 kg 0.341 m ³ 5 szt.	front HPL, szafa z drzwiami przesuwными
	ZS03	2180,-	2000	434	1129	133.85 kg 0.341 m ³ 5 szt.	front płyta melaminowana, szafa z drzwiami przesuwными
	ZSZ01	350,-	428	385	403	11.1 kg 0.075 m ³ 1 szt.	dotatkowa szuflada do szaf ZS01, ZS02 i ZS03
Szafy							
	A26P2	540,-	402	432	777	25.3 kg 0.056 m ³ 3 szt.	20H; opcja - front prawostronny lub lewostronny
	A36P2	645,-	402	432	1129	33.3 kg 0.072 m ³ 3 szt.	30H; opcja - front prawostronny lub lewostronny
	A56P2	885,-	402	432	1833	67.8 kg 0.169 m ³ 7 szt.	50H; Uchwyt Standard - OPCJA Z DOPLATĄ - zamek baskwilowy (92zł); opcja - front prawostronny lub lewostronny
	A21B4	695,-	801	432	740	43.05 kg 0.105 m ³ 4 szt.	20H
	A2104	695,-	801	432	777	44.55 kg 0.105 m ³ 4 szt.	
	A3104	885,-	801	432	1129	59.85 kg 0.13 m ³ 4 szt.	30H
	A4104	1060,-	801	432	1481	71.8 kg 0.162 m ³ 4 szt.	40H; Uchwyt Standard - OPCJA Z DOPLATĄ - zamek baskwilowy (92 zł)
	A5104	1210,-	801	432	1833	94.2 kg 0.206 m ³ 6 szt.	50H; Uchwyt Standard - OPCJA Z DOPLATĄ - zamek baskwilowy (92 zł)
	A6104	1440,-	801	432	2185	105.85 kg 0.241 m ³ 6 szt.	60H; Uchwyt Standard - OPCJA Z DOPLATĄ - zamek baskwilowy (92 zł)

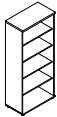
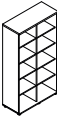
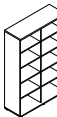
Dodatkowa dopłata							
II grupa cenowa	Cokół metalowy	Zawias szerokokątny 170°	Uchwyt Pro (pionowo)	Uchwyt Pro (poziomo) + zamek baskwilowy			
80,-	160,-	100,-	11,-	103,-			
95,-	160,-	100,-	11,-	103,-			
125,-	160,-	100,-	11,-	103,-			
80,-	160,-	100,-	22,-	114,-			
80,-	160,-	100,-	22,-	114,-			
95,-	160,-	100,-	22,-	114,-			
110,-	160,-	130,-	22,-	114,-			
125,-	160,-	130,-	22,-	114,-			
160,-	160,-	130,-	22,-	114,-			

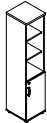
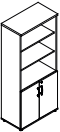

Szafy							
	Symbol	Cena netto PLN	Wymiary			Waga Obj. Opak.	Uwagi
			Szer.	Gł.	Wys.		
	A5NP4	2070,-	802	802	1833	116.65 kg 0.288 m3 4 szt.	szafa narożna, zamek baszkwilowy, 50H; opcja - front prawostronny lub lewostronny
	A3105	1090,-	1000	432	1129	75.65 kg 0.156 m3 4 szt.	przegroda pionowa, 30H
	A5105	1440,-	1000	432	1833	115.75 kg 0.241 m3 6 szt.	zamek baszkwilowy, przegroda pionowa, 50H
	A6105	2030,-	1000	432	2185	137.15 kg 0.277 m3 6 szt.	zamek baszkwilowy, przegroda pionowa, 60H
	A3106	1230,-	1200	432	1129	85.8 kg 0.19 m3 6 szt.	przegroda pionowa, 30H
	A5106	1660,-	1200	432	1833	130.8 kg 0.277 m3 6 szt.	zamek baszkwilowy, przegroda pionowa, 50H
	A6106	2190,-	1200	432	2185	153.15 kg 0.319 m3 6 szt.	zamek baszkwilowy, przegroda pionowa, 60H
Regały							
	A2902	385,-	402	432	777	25.25 kg 0.047 m3 3 szt.	20H
	A3902	450,-	402	432	1129	29 kg 0.065 m3 3 szt.	30H
	A5902	690,-	402	432	1833	42.2 kg 0.09 m3 3 szt.	50H
	A25B4	425,-	801	432	740	34.25 kg 0.084 m3 3 szt.	20H
	A2504	425,-	801	432	777	34.55 kg 0.084 m3 3 szt.	
	A3504	570,-	801	432	1129	46.75 kg 0.102 m3 3 szt.	30H
	A4504	725,-	801	432	1481	55.5 kg 0.127 m3 3 szt.	40H

Dodatkowa dopłata							
II grupa cenowa	Cokół metalowy	Zawias szerokokątny 170°	Uchwyt Pro (pionowo)	Uchwyt Pro (poziomo) + zamek baszkwilowy			
125,-	160,-		11,-	103,-			
95,-	175,-	100,-	22,-	114,-			
125,-	175,-	130,-	22,-	22,-			
160,-	175,-	130,-	22,-	22,-			
95,-	190,-	100,-	22,-	114,-			
125,-	190,-	130,-	22,-	22,-			
160,-	190,-	130,-	22,-	22,-			
80,-	160,-						
95,-	160,-						
125,-	160,-						
80,-	160,-						
80,-	160,-						
95,-	160,-						
110,-	160,-						



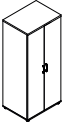
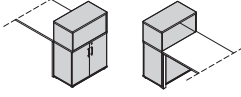
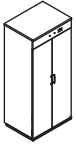

Regały								Dodatkowa dopłata							
	Symbol	Cena netto PLN	Wymiary			Waga Obj. Opak.	Uwagi	II grupa cenowa	Cokół metalowy						
			Szer.	Gł.	Wys.										
	A5504	850,-	801	432	1833	68.65 kg 0.185 m3 4 szt.	50H	125,-	160,-						
	A6504	1000,-	801	432	2185	79.95 kg 0.184 m3 5 szt.	60H	160,-	160,-						
	A3505	780,-	1000	432	1129	57.5 kg 0.136 m3 3 szt.	przegroda pionowa, 30H	95,-	175,-						
	A5505	1200,-	1000	432	1833	92.4 kg 0.183 m3 5 szt.	przegroda pionowa, 50H	125,-	175,-						
	A6505	1360,-	1000	432	2185	103.55 kg 0.208 m3 5 szt.	przegroda pionowa, 60H	160,-	175,-						
	A2506	645,-	1200	432	777	48.6 kg 0.123 m3 3 szt.	przegroda pionowa, 20H	80,-	190,-						
	A3506	840,-	1200	432	1129	65 kg 0.15 m3 4 szt.	przegroda pionowa, 30H	95,-	190,-						
	A4506	1040,-	1200	432	1481	81.9 kg 0.179 m3 5 szt.	przegroda pionowa, 40H	110,-	160,-						
	A5506	1240,-	1200	432	1833	101.7 kg 0.205 m3 5 szt.	przegroda pionowa, 50H	125,-	190,-						
	A6506	1530,-	1200	432	2185	115.1 kg 0.213 m3 5 szt.	przegroda pionowa, 60H	160,-	190,-						
	A2508	695,-	1600	432	777	59.5 kg 0.147 m3 3 szt.	przegroda pionowa, 20H	80,-	200,-						
	A3508	975,-	1600	432	1129	82.05 kg 0.183 m3 5 szt.	przegroda pionowa, 30H	95,-	200,-						

Półregaly							
	Symbol	Cena netto PLN	Wymiary			Waga Obj. Opak.	Uwagi
			Szer.	Gł.	Wys.		
	A38P2	590,-	402	432	1129	32.1 kg 0.075 m3 3 szt.	3OH (1OH otwarte + 2OH z frontem); opcja - front prawostronny lub lewostronny
	A58P2	770,-	402	432	1833	46.05 kg 0.102 m3 3 szt.	5OH (3OH otwarte + 2OH z frontem); opcja - front prawostronny lub lewostronny
	A3404	830,-	801	432	1129	55.05 kg 0.122 m3 4 szt.	3OH (1OH otwarte + 2OH z frontem)
	A4304	1010,-	801	432	1481	69.7 kg 0.166 m3 5 szt.	4OH (1OH otwarte + 3OH z frontem)
	A4404	965,-	801	432	1481	65.9 kg 0.159 m3 5 szt.	4OH (2OH otwarte + 2OH z frontem)
	A5304	1150,-	801	432	1833	82 kg 0.187 m3 5 szt.	5OH (2OH otwarte + 3OH z frontem)
	A5404	1080,-	801	432	1833	77.2 kg 0.181 m3 5 szt.	5OH (3OH otwarte + 2OH z frontem)
Nadstawki 2OH							
	A16P2	475,-	402	432	750	23.6 kg 0.048 m3 2 szt.	opcja - front prawostronny lub lewostronny
	A16P3	550,-	602	432	750	30.75 kg 0.067 m3 2 szt.	nadstawka 2OH; opcja - front prawostronny lub lewostronny
	A1104	705,-	801	432	750	41.15 kg 0.072 m3 3 szt.	
	A1204	860,-	801	600	750	48.25 kg 0.098 m3 3 szt.	
	A1NP4	1060,-	802	802	750	52.05 kg 0.138 m3 3 szt.	szafa narożna; opcja - front prawostronny lub lewostronny
	A1902	385,-	402	432	750	20.05 kg 0.041 m3 2 szt.	

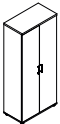

Dodatkowa dopłata							
II grupa cenowa	Cokół metalowy	Zawias szerokokątny 170°	Uchwyt Pro (pionowo)	Uchwyt Pro (poziomo) + zamek baszkiłowy			
95,-	160,-	100,-	11,-	103,-			
125,-	160,-	100,-	11,-	103,-			
95,-	160,-	100,-	22,-	114,-			
110,-	160,-	100,-	22,-	114,-			
110,-	160,-	100,-	22,-	114,-			
125,-	160,-	100,-	22,-	114,-			
125,-	160,-	100,-	22,-	114,-			
80,-		100,-	11,-	103,-			
80,-			11,-	103,-			
80,-		100,-	22,-	114,-			
80,-		100,-	22,-	114,-			
80,-			11,-	103,-			
80,-							

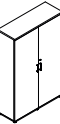
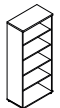
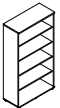
Nadstawki 20H							
	Symbol	Cena netto PLN	Wymiary			Waga Obj. Opak.	Uwagi
			Szer.	Gł.	Wys.		
	A1504	425,-	801	432	750	32.45 kg 0.071 m3 2 szt.	
Szafy ubraniowe							
	A57P3	1020,-	602	432	1833	65.7 kg 0.199 m3 4 szt.	ubraniowa z wieszakiem wysuwnym, opcja - front prawostronny lub lewostronny; OPCJA Z DOPLATĄ - zamek baszkwilowy - uchwyt Standard (92 zł); uchwyt Pro (poziomo) - zamek baszkwilowy w standardzie (bez dopłaty)
	A4204	1020,-	802	432	1481	60.8 kg 0.137 m3 4 szt.	ubraniowa z wieszakiem wysuwnym, uchwyt Standard - zamek baszkwilowy - opcja z dopłatą, 4 OH
	A6204	1340,-	801	600	1833	93.25 kg 0.21 m3 5 szt.	ubraniowa z drążkiem, uchwyt Standard - zamek baszkwilowy - opcja z dopłatą, 5OH
	A52P4	1480,-	801	432	1833	91.75 kg 0.231 m3 5 szt.	ubraniowo-aktowa z wieszakiem wysuwnym, uchwyt Standard - zamek baszkwilowy - opcja z dopłatą, 5OH
Szafka przybiurkowa							
	A3404B	990,-	801	432	1129	54.8 kg 0.124 m3 4 szt.	dostęp do części regałowej od strony blatu biurka, z drugiej strony dostęp do szafy; przegroda pozioma (nad drzwiami) - gr. 28mm, zawsze w kolorze wieńca górnego
Szafa ze świetlówkami UV C							
	A6204UVC	4340,-	801	600	1833	92 kg 0.385 m3 6 szt.	

Dodatkowa dopłata							
II grupa cenowa	Cokół metalowy	Zawias szerokokątny 170°	Front PRO	Front Standard + uchwyt PRO	Uchwyt Pro (pionowo)	Uchwyt Pro (poziomo) + zamek baszkwilowy	
80,-							
125,-	160,-	100,-			11,-	103,-	
110,-	160,-	130,-			22,-	114,-	
125,-	160,-	130,-			22,-	114,-	
125,-	160,-	130,-			22,-	114,-	
125,-	160,-	100,-			22,-	114,-	
125,-	160,-	130,-	22,-	22,-			

Szafy filowe z półkami metalowymi							
	Symbol	Cena netto PLN	Wymiary			Waga Obj. Opak.	Uwagi
			Szer.	Gł.	Wys.		
	A3104TM	1135,-	801	432	1129	58.25 kg 0.142 m3 4 szt.	2 metalowe półki
	A5104TM	1445,-	801	432	1833	91.5 kg 0.228 m3 5 szt.	4 metalowe półki, zamek baszkwilowy
	A3105TM	1285,-	1000	432	1129	67.2 kg 0.168 m3 4 szt.	2 metalowe półki
	A5105TM	1990,-	1000	432	1833	107.35 kg 0.247 m3 6 szt.	4 metalowe półki, zamek baszkwilowy
	A3106TM	1390,-	1200	432	1129	77.15 kg 0.208 m3 4 szt.	2 metalowe półki
	A5106TM	2175,-	1200	432	1833	121.45 kg 0.288 m3 6 szt.	4 metalowe półki, zamek baszkwilowy
Regały filowe z półkami metalowymi							
	A3504TM	830,-	801	432	1129	44.25 kg 0.115 m3 3 szt.	2 metalowe półki
	A5504TM	1135,-	801	432	1833	68.15 kg 0.18 m3 4 szt.	4 metalowe półki
	A3505TM	995,-	1000	432	1129	51.8 kg 0.13 m3 3 szt.	2 metalowe półki
	A5505TM	1355,-	1000	432	1833	81.7 kg 0.187 m3 5 szt.	4 metalowe półki
	A3506TM	1075,-	1200	432	1129	58.15 kg 0.163 m3 3 szt.	2 metalowe półki
	A5506TM	1640,-	1200	432	1833	86.4 kg 0.202 m3 5 szt.	4 metalowe półki

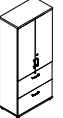
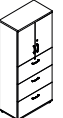
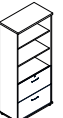
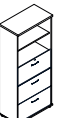
Dodatkowa dopłata							
II grupa cenowa	Cokoł metalowy	Zawias szerokokątny 170°	Uchwyt Pro (pionowo)	Uchwyt Pro (poziomo) + zamek baszkwilowy			
95,-	160,-	100,-	22,-	114,-			
125,-	160,-	130,-	22,-	114,-			
95,-	175,-	100,-	22,-	114,-			
125,-	175,-	130,-	22,-	114,-			
95,-	190,-	100,-	22,-	114,-			
125,-	190,-	130,-	22,-	114,-			
95,-	160,-						
125,-	175,-						
95,-	175,-						
125,-	175,-						
95,-	190,-						
125,-	190,-						

Szafy z szufladami filowymi							
	Symbol	Cena netto PLN	Wymiary			Waga Obj. Opak.	Uwagi
			Szer.	Gł.	Wys.		
	A3F04	2870,-	801	432	1129	74.65 kg 0.435 m3 2 szt.	szuflady na file bez dna
	A54B4	3070,-	801	432	1833	94.85 kg 0.699 m3 2 szt.	szuflady na file bez dna, półka płytowa
	A54C4	3760,-	801	432	1833	72.5 kg 0.699 m3 2 szt.	
	A54D4	2750,-	801	432	1833	76.1 kg 0.699 m3 2 szt.	
	A54E4	3490,-	801	432	1833	80.6 kg 0.699 m3 2 szt.	
	A6F04	3840,-	1000	432	1129	108.2 kg 0.546 m3 2 szt.	

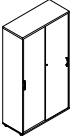
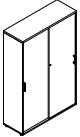

Dodatkowa dopłata							
II grupa cenowa	Uchwyt PRO	Cokoł metalowy	Zawias szerokokątny 170°	Uchwyt Pro (pionowo)	Uchwyt Pro (poziomo) + zamek baszkwilowy		
95,-	33,-	160,-					
125,-		160,-	100,-	44,-	136,-		
125,-		160,-	100,-	55,-	147,-		
125,-	22,-	160,-					
125,-	33,-	160,-					
95,-	66,-	175,-					

Szafy z frontem przesuwным							
	Symbol	Cena netto PLN	Wymiary			Waga Obj. Opak.	Uwagi
			Szer.	Gł.	Wys.		
	A2P04	710,-	800	432	740	44.25 kg 0.107 m3 4 szt.	20H
	A3P04	865,-	800	432	1129	56.7 kg 0.141 m3 4 szt.	30H
	A4P04	1020,-	800	432	1481	70.95 kg 0.178 m3 5 szt.	40H
	A5P04	1160,-	800	432	1833	92.6 kg 0.209 m3 6 szt.	50H
	A2P05	865,-	1000	432	740	51.1 kg 0.127 m3 4 szt.	przegroda pionowa, 20H
	A3P05	1040,-	1000	432	1129	100.4 kg 0.24 m3 6 szt.	przegroda pionowa, 30H
	A4P05	1240,-	1000	432	1481	91.2 kg 0.204 m3 6 szt.	przegroda pionowa, 40H
	A5P05	1410,-	1000	432	1833	111.2 kg 0.241 m3 6 szt.	przegroda pionowa, 50H
	A2P06	1010,-	1200	432	740	83.1 kg 0.202 m3 6 szt.	przegroda pionowa, 20H
	A3P06	1250,-	1200	432	1129	85.95 kg 0.19 m3 6 szt.	przegroda pionowa, 30H
	A4P06	1450,-	1200	432	1481	105.7 kg 0.238 m3 6 szt.	przegroda pionowa, 40H
	A5P06	1640,-	1200	432	1833	132.35 kg 0.276 m3 6 szt.	przegroda pionowa, 50H

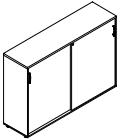
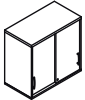
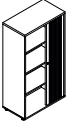

Dodatkowa dopłata						
II grupa cenowa	System samodomyku	Uchwyt PRO	Uchwyt standard	Cokoł metalowy		
80,-	220,-	44,-	25,-	160,-		
95,-	220,-	44,-	25,-	160,-		
110,-	220,-	44,-	25,-	160,-		
125,-	220,-	44,-	25,-	160,-		
80,-	220,-	44,-	25,-	175,-		
95,-	220,-	44,-	25,-	175,-		
110,-	220,-	44,-	25,-	175,-		
125,-	220,-	44,-	25,-	175,-		
80,-	220,-	44,-	25,-	190,-		
95,-	220,-	44,-	25,-	190,-		
110,-	220,-	44,-	25,-	190,-		
125,-	220,-	44,-	25,-	190,-		

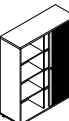
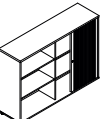
Szafy z frontem przesuwным							
	Symbol	Cena netto PLN	Wymiary			Waga Obj. Opak.	Uwagi
			Szer.	Gł.	Wys.		
	A2P14	1170,-	1410	432	740	65.05 kg 0.175 m3 4 szt.	przegroda pionowa, 20H
	A2P08	1320,-	1600	432	740	75.75 kg 0.181 m3 4 szt.	
	A2P16	1330,-	1610	432	740	74.2 kg 0.183 m3 4 szt.	
	A3P14	1510,-	1410	432	1129	91.4 kg 0.219 m3 6 szt.	przegroda pionowa, 30H
	A3P08	1660,-	1600	432	1129	107.55 kg 0.24 m3 6 szt.	
	A3P16	1680,-	1610	432	1129	105.5 kg 0.241 m3 6 szt.	
Nadstawka z frontem przesuwным							
	A1P04	710,-	800	432	750	41.6 kg 0.095 m3 4 szt.	nadstawka, 20H
	A1P05	870,-	1000	432	750	51.85 kg 0.123 m3 4 szt.	przegroda pionowa, 20H, nadstawka
	A1P06	940,-	1200	432	750	60.15 kg 0.146 m3 4 szt.	przegroda pionowa, 20H, nadstawka
Szafy z frontem żaluzjowym							
	A2L04	1060,-	800	432	740	42.35 kg 0.318 m3 2 szt.	20H
	A3L04	1480,-	800	432	1129	60.25 kg 0.467 m3 2 szt.	30H
	A4L04	1870,-	800	432	1481	66.3 kg 0.613 m3 2 szt.	40H







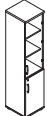
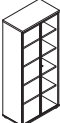
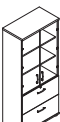
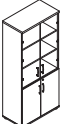

Dodatkowa dopłata							
II grupa cenowa	System samodomyku	Uchwyt PRO	Uchwyt standard	Cokół metalowy			
80,-	220,-	44,-	25,-	190,-			
80,-	220,-	44,-	25,-	200,-			
80,-	220,-	44,-	25,-	210,-			
95,-	220,-	44,-	25,-	190,-			
95,-	220,-	44,-	25,-	200,-			
95,-	220,-	44,-	25,-	210,-			
80,-	220,-	44,-	25,-				
80,-	220,-	44,-	25,-				
80,-	220,-	44,-	25,-				
80,-				160,-			
95,-				160,-			
110,-				160,-			

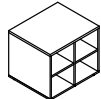
Szafy z frontem żaluzjowym							
	Symbol	Cena netto PLN	Wymiary			Waga Obj. Opak.	Uwagi
			Szer.	Gł.	Wys.		
	A2L05	1210,-	1000	432	740	48.85 kg 0.41 m3 2 szt.	przegroda pionowa, 2OH
	A3L05	1620,-	1000	432	1129	68.3 kg 0.581 m3 2 szt.	przegroda pionowa, 3OH
	A4L05	2050,-	1000	432	1481	91.6 kg 0.741 m3 3 szt.	przegroda pionowa, 4OH
	A2L06	1340,-	1200	432	740	78.8 kg 0.485 m3 2 szt.	przegroda pionowa, 2OH
	A3L06	1780,-	1200	432	1129	89.25 kg 0.695 m3 2 szt.	przegroda pionowa, 3OH
	A4L06	2220,-	1200	432	1481	93.75 kg 0.887 m3 3 szt.	przegroda pionowa, 4OH
	A2L08	1610,-	1600	432	740	66.95 kg 0.645 m3 2 szt.	przegroda pionowa, 2OH
	A3L08	2210,-	1600	432	1129	96.35 kg 0.923 m3 2 szt.	przegroda pionowa, 3OH
	A2L16	1630,-	1610	432	740	68.7 kg 0.648 m3 2 szt.	przegroda pionowa, 2OH
	A3L16	2230,-	1610	432	1129	89.9 kg 0.929 m3 2 szt.	przegroda pionowa, 3OH



Dodatkowa dopłata							
II grupa cenowa	Cokół metalowy						
80,-	175,-						
95,-	175,-						
110,-	175,-						
80,-	190,-						
95,-	190,-						
110,-	190,-						
80,-	200,-						
95,-	200,-						
80,-	210,-						
95,-	210,-						

Witryny							
	Symbol	Cena netto PLN	Wymiary			Waga Obj. Opak.	Uwagi
			Szer.	Gł.	Wys.		
	A3902W	720,-	402	432	1129	34.2 kg 0.1 m3 4 szt.	30H
	A3504W	1110,-	801	432	1129	57.55 kg 0.172 m3 5 szt.	30H
	A3504TMW	1360,-	801	432	1129	68.8 kg 0.242 m3 7 szt.	30H, 2 metalowe półki
	A58P2W	1030,-	402	432	1833	51.65 kg 0.137 m3 4 szt.	50H; opcja - front prawostronny lub lewostronny
	A5504W	2250,-	801	432	1833	87.1 kg 0.233 m3 5 szt.	50H
	A5504TMW	2550,-	801	432	1833	85.1 kg 0.236 m3 5 szt.	50H, 4 metalowe półki
	A54D4W	3290,-	801	432	1833	76.1 kg 0.699 m3 2 szt.	50H, szuflady na file bez dna, półka płytowa
	A5404W	1610,-	801	432	1833	88.6 kg 0.27 m3 6 szt.	50H

Dodatkowa dopłata							
II grupa cenowa	Cokół metalowy	Zawias szerokokątny 170°	Front PRO	Drzwi szklane AS29 lub AS30	Drzwi szklane IM30L lub IM30P	Drzwi szklane AS300	Drzwi szklane IM300
95,-	160,-			150,-	90,-		
95,-	160,-					300,-	210,-
95,-	160,-					300,-	210,-
125,-	160,-	100,-	98,-	150,-	90,-		
125,-	160,-						
125,-	160,-						
125,-	160,-		22,-			300,-	210,-
125,-	160,-	100,-	114,-			300,-	210,-

Akcesoria							
	Symbol	Cena netto PLN	Wymiary			Waga Obj. Opak.	Uwagi
			Szer.	Gł.	Wys.		
	S85	489,-	710	600	600	35.6 kg 0.066 m ³ 1 szt.	szafka pod ksero, cała w kolorze 26- aluminium satinato, 67- biały pastel lub 154- antracyt
	ZT1000	86,-	15	15	0	0.5 kg 0.001 m ³ 1 szt.	zaslepki do mimosrodów Ø 15mm 1000 szt.
Stilt - regał							
	SIRS1	820,-	400	400	470	11 kg 0.019 m ³ 2 szt.	
	SIR1	1140,-	800	400	470	17 kg 0.032 m ³ 2 szt.	
	SIR2	1700,-	800	400	867	25.95 kg 0.045 m ³ 3 szt.	
	SIR3	2240,-	800	400	1264	36 kg 0.065 m ³ 5 szt.	
	SIR4	2840,-	800	400	1660	44.95 kg 0.079 m ³ 6 szt.	
	SIR5	3380,-	800	400	2058	53.9 kg 0.092 m ³ 7 szt.	

Dodatkowa dopłata							

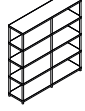
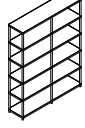
Stilt - regał							
	Symbol	Cena netto PLN	Wymiary			Waga Obj. Opak.	Uwagi
			Szer.	Gł.	Wys.		
	SIR21	1960,-	1600	400	470	30.45 kg 0.06 m ³ 2 szt.	
	SIR22	2960,-	1600	400	867	46.85 kg 0.092 m ³ 4 szt.	
	SIR23	3980,-	1600	400	1264	62.9 kg 0.123 m ³ 5 szt.	
	SIR24	5020,-	1600	400	1660	79.3 kg 0.155 m ³ 7 szt.	
	SIR25	5980,-	1600	400	2058	95.35 kg 0.187 m ³ 8 szt.	

Dodatkowa dopłata							

Zestawienie kolorystyczne - Gloss - systemy kontenerów, szaf i regałów

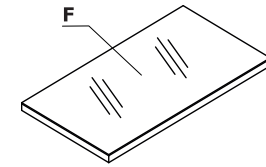
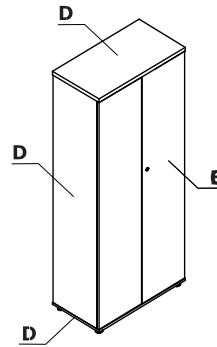
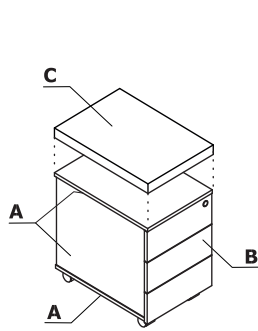

Materiał	Kolor	Kontenery bezuchwytowe - mobilne		Poduszka na kontener	Szafy		Elementy dodatkowe										
		A - Wieniec górny i dolny, korpus	B - Front	C - SKP13	D - Wieniec górny i dolny, korpus	E - Front	F - A800GT										
Płyta	67 - biały pastel	✓	73 - biały połysk		✓		Szko białe										
	08 - czarny	✓	101 - czarny połysk		✓		Szko czarne										
	26 - aluminium satinato	✓	148 - szary połysk		✓		Szko srebrne										
	154 - antracyt	✓	155 - antracyt połysk		✓		Szko czarne										
HPL	73 - biały połysk					✓											
	101 - czarny połysk					✓											
	148 - szary połysk					✓											
	155 - antracyt połysk					✓											
	174 - beżowy mat					✓											
	175 - trufłowy mat					✓											
	176 - czerwony mat					✓											
	177 - szary mat RAL 7042					✓											
	178 - avocado mat					✓											
	179 - zielony butelkowy mat					✓											
	180 - błękitny pruski mat					✓											
	184 - błękitny mat					✓											
Tkanina	Nemo			✓													
	Runner			II grupa													
	Medley			II grupa													

Gloss - system kontenerów,
szaf i ragałów

Materiał	Kolor	Kontenery bezuchwytowe - mobilne		Poduszka na kontener	Szafy		Elementy dodatkowe								
		A - Wieniec górny i dolny, korpus	B - Front	C - SKP13	D - Wieniec górny i dolny, korpus	E - Front	F - A800GT								
Tkanina	**Atlantic			II grupa ✓											
	Vita			II grupa ✓											
	Mica			II grupa ✓											
	Go Check			II grupa ✓											
	Charles			II grupa ✓											
	Xtreme			III grupa ✓											
	Synergy			III grupa ✓											
	***Silvertex			III grupa ✓											
	*Tkanina powierzona			II grupa ✓											
	Atlas			IV grupa ✓											
	Field2			IV grupa ✓											

* Zastosowanie tkaniny powierzonej wymaga przeprowadzenia prób tapicerskich, w celu sprawdzenia możliwości wykonawczych

*** Istnieje możliwość zamówienia produktu w pełnej kolorystyce Silvertex wg wzornika Spradling w terminie nie krótszym niż 15 dni roboczych

** Istnieje możliwość zamówienia produktu w pełnej kolorystyce Atlantic wg wzornika Gabriel w terminie nie krótszym niż 7 dni roboczych

Kontenery bezuchwytowe - mobilne

- 1 **Wieniec górny** - płyta melaminowana 18 mm, pokryta HPL - połysk
- 2 **Korpus** - płyta melaminowana 18 mm, obrzeża ABS
- 3 **Szuflady metalowe** - prowadnice rolkowe, nośność 25 kg, wysunięcie 80%, blokada wysuwu drugiej szuflady; OPCJA Z DOPŁATĄ - system samodomyku, prowadnice kulkowe
- 4 **Kółka** - Ø50 mm, dwa z hamulcem
- 5 **Front** - płyta melaminowana 18 mm, pokryta HPL - połysk, obrzeża ABS
- 6 **Zamek centralny** - łamany kluczcyk
- 7 **Piórnik nakładany** - tworzywo czarne
- 8 **Opcjonalna poduszka SKP13** - nakładana na kontener, zamawiana jako osobny element, max obciążenie 120 kg
- 9 **Szuflada filowa** - prowadnice kulkowe, max. obciążenie 30 kg, wysunięcie 100%, dla teczek A4 usytuowanie równoległe i prostopadłe do frontu

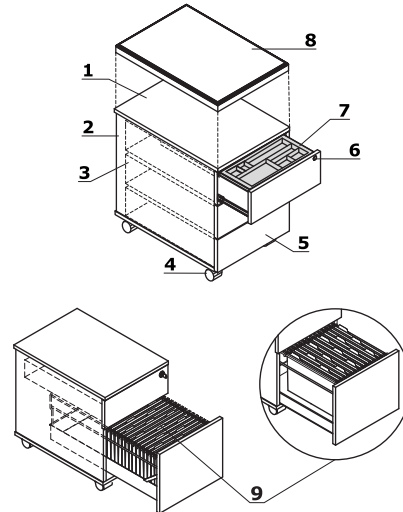

UWAGI - Możliwość siadania na kontenerach wyłącznie po zamocowaniu poduszki (SKP13); kontener z poduszką służy wyłącznie do siedzenia - przemieszczanie się na kontenerze podczas siedzenia, może spowodować uszkodzenie kółek

Szafy z frontem HPL

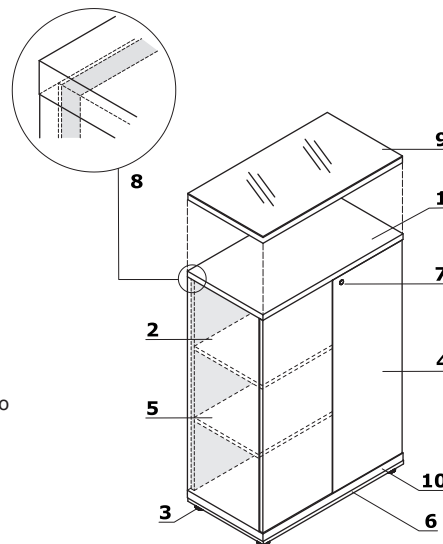

- 1 **Wieniec górny** - płyta melaminowana 28 mm, obrzeża ABS
- 2 **Korpus** - płyta melaminowana 18 mm, obrzeża ABS
- 3 **Stopki 27 mm** - regulacja poziomu od wewnątrz w zakresie 5 mm
- 4 **Front** - system "Push-to-Open", płyta melaminowana 18 mm pokryta HPL - połysk
- 5 **Półka** - płyta melaminowana 18 mm, zabezpieczenie przed przypadkowym wysunięciem, obrzeża ABS
- 6 **Wieniec dolny** - płyta melaminowana 18 mm, obrzeża ABS
- 7 **Zamek patentowy**
- 8 **Ściana tylna** - płyta melaminowana 18 mm, obrzeża ABS
- 9 **OPCJA Z DOPŁATĄ** - wieniec górny A800GT - płyta melaminowana 28 mm + szkło LACOBEL 4 mm, zamawiany jako oddzielny element
- 10 **OPCJA Z DOPŁATĄ** - cokół metalowy - kolor: M009 aluminium półmat



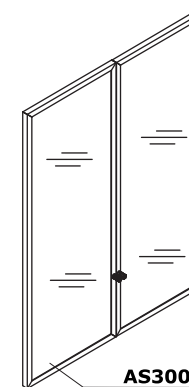
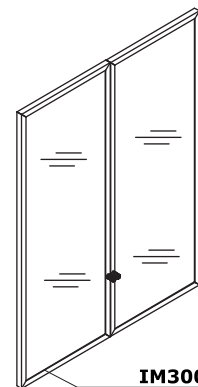
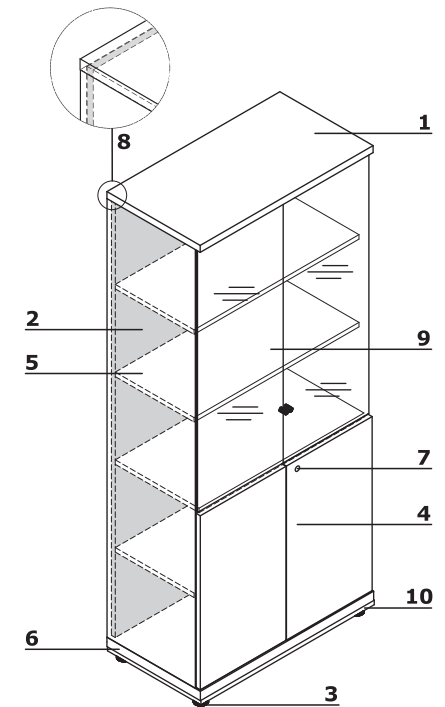

Witryna

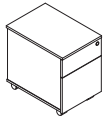
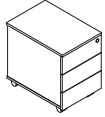
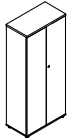
- 1 **Wieniec górny** - płyta melaminowana 28 mm, obrzeża ABS
- 2 **Korpus** - płyta melaminowana 18 mm, obrzeża ABS
- 3 **Stopki 27 mm** - regulacja poziomu od wewnątrz w zakresie 5 mm
- 4 **Front** - system "Push-to-Open", płyta melaminowana 18 mm pokryta HPL - połysk
- 5 **Półka** - płyta melaminowana 18 mm, zabezpieczenie przed przypadkowym wysunięciem, obrzeża ABS
- 6 **Wieniec dolny** - płyta melaminowana 18 mm, obrzeża ABS
- 7 **Zamek patentowy**
- 8 **Ściana tylna** - płyta melaminowana 18 mm, obrzeża ABS
- 9 **Front szklany** - wersja podstawowa AS31 - drzwi szklane 3OH, szkło hartowane, bezbarwne 4 mm, uniwersalne (lewe, prawe); **OPCJA Z DOPŁATĄ:**
 - **IM300** - drzwi szklane 3OH, szkło hartowane 4 mm, bezbarwne, w ramce aluminiowej
 - **AS300** - drzwi szklane 3OH, szkło hartowane, mleczne 4 mm, w ramce aluminiowej
- 10 **OPCJA Z DOPŁATĄ** - cokół metalowy - kolor: M009 aluminium półmat

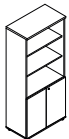

Kontenery bezuchwytywne, mobilne z frontem i wieńcem górnym HPL							
	Symbol	Cena netto PLN	Wymiary			Waga Obj. Opak.	Uwagi
			Szer.	Gł.	Wys.		
	SLD12HT	1730,-	416	600	587	23 kg 0.158 m3 1 szt.	mobilny z szufladą na file, głębokość szuflad – 500 mm; front i wieńiec górny - HPL, całość w jednym kolorze
	SLD13HT	1560,-	416	600	587	23 kg 0.158 m3 1 szt.	mobilny; głębokość szuflad – 500 mm; front i wieńiec górny - HPL, całość w jednym kolorze
Szafy z frontem HPL							
	A2104HZ	1070,-	801	432	777	43.45 kg 0.093 m3 3 szt.	front HPL, 20H
	A3104HZ	1450,-	801	432	1129	60.2 kg 0.12 m3 3 szt.	front HPL, 30H
	A5104HZ	2170,-	801	432	1833	106.55 kg 0.231 m3 5 szt.	front HPL, 50H
	A52P4H	2430,-	801	432	1833	94.75 kg 0.232 m3 5 szt.	szafa ubraniowo-aktowa, 50H
Półregaly z frontem HPL							
	A3404HZ	1180,-	801	432	1129	54.7 kg 0.111 m3 3 szt.	front HPL, 30H
	A5404HZ	1370,-	801	432	1833	92.9 kg 0.205 m3 5 szt.	front HPL, 50H

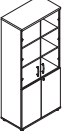
Dodatkowa dopłata							
System samodomnyku	Prowadnice kulkowe	Cokoł metalowy	Top szklany A800GT				
100,-	75,-						
100,-	225,-						
		160,-	340,-				
		160,-	340,-				
		160,-					
		160,-					
		160,-	340,-				
		160,-					

Witryna							
	Symbol	Cena netto PLN	Wymiary			Waga Obj. Opak.	Uwagi
			Szer.	Gł.	Wys.		
	A5404HZW	1900,-	801	432	1833	92.3 kg 0.258 m3 7 szt.	
Elementy dodatkowe							
	SKP13	242,-	400	600	52	2.6 kg 0.017 m3 1 szt.	poduszka na kontener
	ZT1000	86,-	15	15	0	0.5 kg 0.001 m3 1 szt.	zaslepki do mimosrodów Ø 15mm 1000 szt.

Dodatkowa dopłata							
II grupa cenowa	III grupa cenowa	Drzwi szklane AS300	Drzwi szklane IM300	IV grupa cenowa			
		300,-	210,-				
45,-	110,-			150,-			

Zestawienie kolorystyczne - Dozowniki

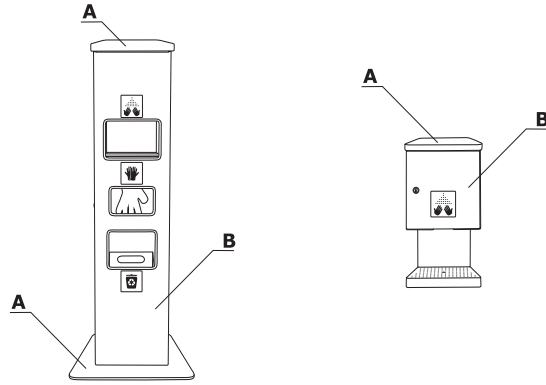

Materiał	Kolor	DZW1, DZW2													
		A - Pokrywa górna, podstawa	B - Obudowa												
	Czarny RAL9005	✓													
	Szary RAL9006		✓												

Dozowniki do dezynfekcji

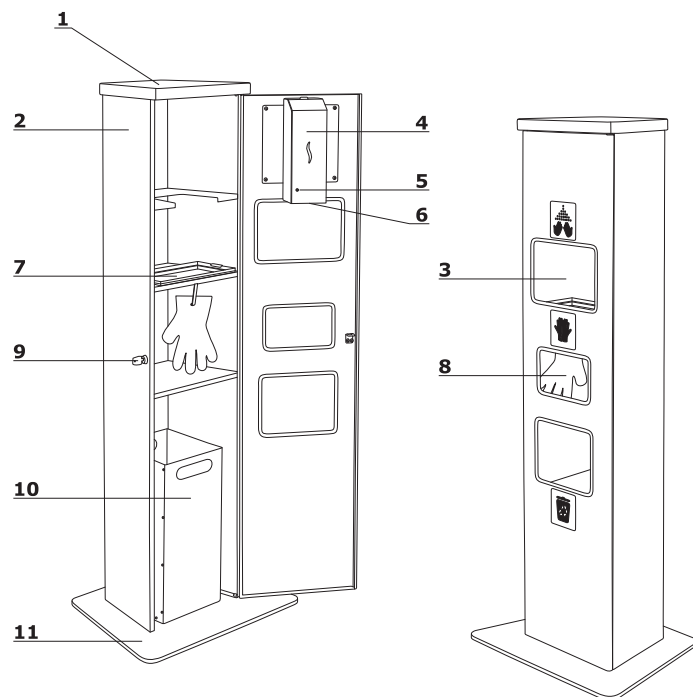

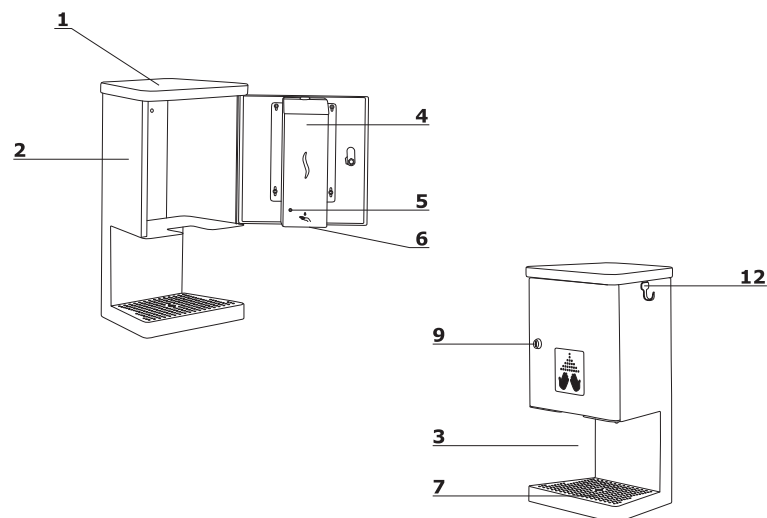

- 1 Pokrywa górna** - blacha pokryta farbą epoksydową, kolor: czarny (RAL9005)
- 2 Obudowa** - blacha pokryta farbą epoksydową, kolor: szary (RAL9006); grubość 1,5 mm
- 3 Obszar dezynfekcji rąk**
- 4 Dozownik płynu dezynfekującego** - automatyczny (sensor ruchu); plastik ABS, biały; pojemność 1000ml; okienko do kontroli poziomu mydła w dozowniku; zasilanie 4xAA RL (1,5V - baterie w zestawie); napełnianie ręczne z kanistra przez górny wlew, zamykanie - plastikowy zamek i klucz
- 5 Wskaźnik niskiego poziomu baterii**
- 6 Dysza płynu dezynfekującego** - system: zawór niekapek
- 7 Taca ociekowa na nadmiar płynu** - pojemność 230ml
- 8 Obszar dystrybucji rękawic jednorazowych** - rękawice w zestawie (100 szt.)
- 9 Zamek z kluczkiem**
- 10 Pojemnik na odpady** - pojemność ok. 22l
- 11 Podstawa** - blacha pokryta farbą epoksydową, kolor: szary (RAL9006); grubość 5 mm
- 12 Haczyk** - do zwieszenia rękawic jednorazowych

**Informacje dodatkowe:**

- urządzenie może być ustawione i eksploatowane zarówno wewnątrz jak i na zewnątrz budynku, warunek - zadaszenie i osłonięcie przed zacinaniem deszczu oraz aby temperatura otoczenia była powyżej 0°C
- nie wymaga podłączenia do gniazdka elektrycznego
- jako środka dezynfekującego należy stosować płyny tylko legalnie dopuszczone
- uzupełnienie płynu powinna dokonać osoba znająca urządzenie
- uszkodzone znaki i instrukcje znajdujące się na urządzeniu należy niezwłocznie wymienić
- gwarancja dozownika - 12 miesięcy
- odległość wymagana do uruchomienia dozownika - 8-12 cm
- DZW2 - możliwość zawieszenia na ścianie

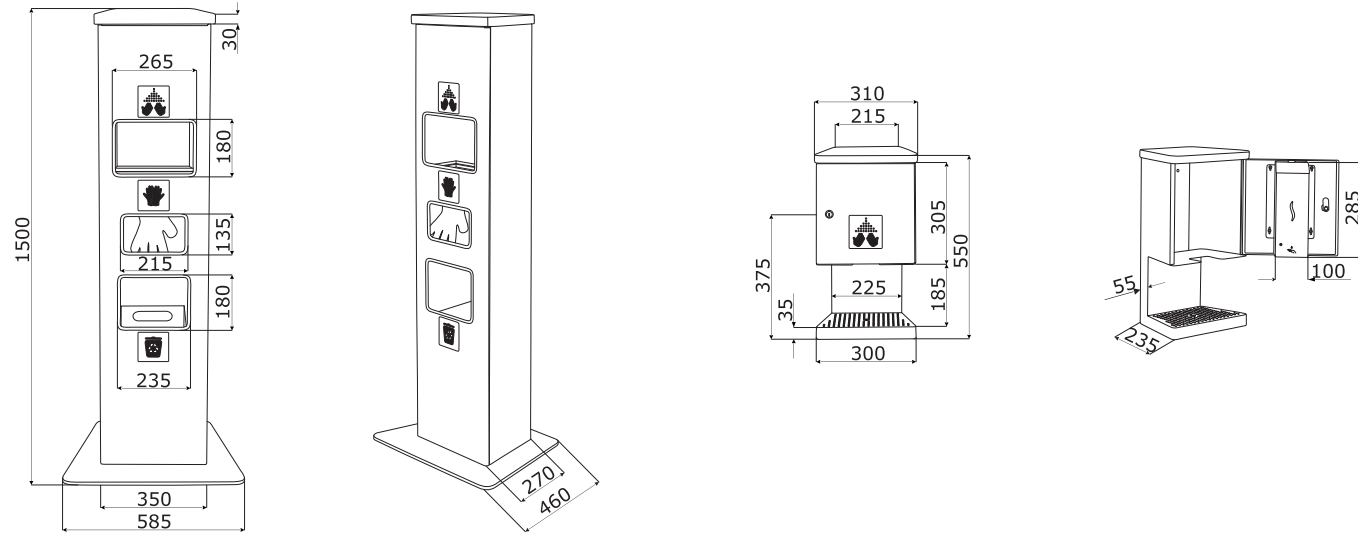
Wymiary (mm)

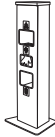

Dozowniki do dezynfekcji							
	Symbol	Cena netto PLN	Wymiary			Waga Obj. Opak.	Uwagi
			Szer.	Gł.	Wys.		
	DZW1	3900,-	520	400	1495	41 kg 0.312 m3 1 szt.	Automatyczna, bezdotykowa stacja do dezynfekcji rąk - wolnostojąca
	DZW2	2900,-	310	235	550	11 kg 0.052 m3 1 szt.	Automatyczna, bezdotykowa stacja do dezynfekcji rąk - nabełatowa / ścienna

Dodatkowa dopłata						



Płyta

 08 - czarny	 26 - aluminium satinato	 31 - dąb kanadyjski	 34 - kasztan	 39 - brzoza polarna	 64 - kakao	 67 - biały pastel	 106 - orzech nizinny
 154 - antracyt	 167 - dąb szary	 168 - dąb naturalny	 168 - dąb naturalny	 169 - dąb miodowy	 170 - akacja	 172 - dąb bursztynowy	 173 - robinia

HPL

 08 - czarny	 26 - aluminium satinato	 31 - dąb kanadyjski	 34 - kasztan	 39 - brzoza polarna	 64 - kakao	 67 - biały pastel	 73 - biały połysk
 101 - czarny połysk	 148 - szary połysk	 154 - antracyt	 155 - antracyt połysk	 174 - beżowy mat	 175 - truflowy mat	 176 - czerwony mat	 177 - szary mat RAL 7042
 178 - avocado mat	 179 - zielony butelkowy mat	 180 - błękitny pruski mat	 184 - błękitny mat				









Tworzywo/poliuretan/polipropylen

 Biały połysk	 Czarny połysk
--	---

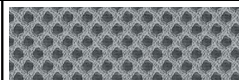





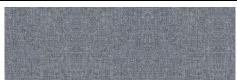

Tkanina Nemo - I grupa cenowa

 NE-1 - beżowy	 NE-2 - żółty	 NE-3 - pomarańczowy	 NE-5 - czerwony	 NE-9 - zielony	 NE-10 - szary	 NE-14 - grafitowy	 NE-15 - granatowy
 NE-16 - czarny	 NE-17 - niebieski						

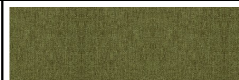



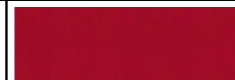
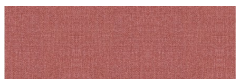

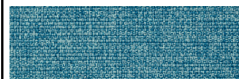
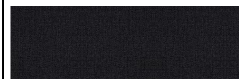

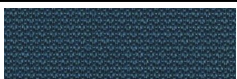

Tkanina Runner - II grupa cenowa

 R-63034 - pomarańczowy	 R-64089 - czerwony	 R-66063 - niebieski	 R-60011 - szary	 R-68056 - zielony	 R-66064 - granatowy	 R-60999 - czarny	 R-60025 - grafitowy
 R-61128 - beżowy	 R-61130 - brązowy						

Tkanina Medley - II grupa cenowa

 M-66008 - szary	 M-60003 - jasny szary	 M-61189 - beżowy	 M-68005 - oliwka ciemna	 M-62002 - żółty	 M-62054 - musztardowy	 M-63017 - rdzawy	 M-64019 - czerwony
 M-63064 - różowy	 M-65011 - szaro fioletowy	 M-66010 - niebieski	 M-67006 - niebieski jasny	 M-60999 - czarny			











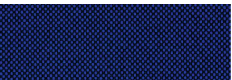
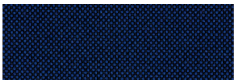

Tkanina Atlantic - II grupa cenowa (Pozostałe kolory Atlantic wg wzornika Gabriel dostępne w terminie nie krótszym niż 7 dni roboczych)

 A-67043 - ciemny turkus	 A-67030 - morski	 A-60141 - jasnoszary	 A-60011 - szary	 A-66064 - granatowy	 A-65037 - fioletowy	 A-62048 - oliwkowy	 A-64089 - czerwony
 A-61078 - beżowy	 A-60025 - grafitowy						















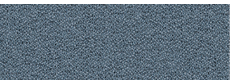

Tkanina Charles - II grupa cenowa

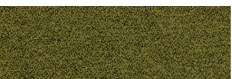
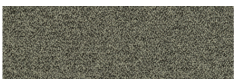
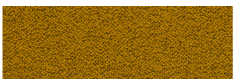
 C-01 - czarny	 C-05 - szary	 C-06 - beżowy	 C-14 - brązowy	 C-18 - rdzawy	 C-21 - czerwony	 C-30 - różowy	 C-31 - marsala
 C-32 - niebieski ciemny	 C-35 - niebieski	 C-41 - żółty	 C-44 - oliwkowy	 C-45 - zielony			

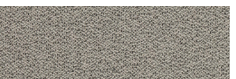
Tkanina Go check - II grupa cenowa

 G-66136 - niebieski	 G-66137 - niebieski ciemny	 G-66134 - fiolet ciemny	 G-66138 - granatowy	 G-66140 - atramentowy	 G-68149 - ciemny zielony	 G-68152 - zielony	 G-60079 - szary
 G-64183 - marsala	 G-63079 - pomarańczowy	 G-64171 - czerwony	 G-64172 - bordowy	 G-61144 - brązowy	 G-61145 - brązowy ciemny		

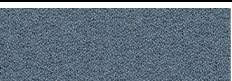
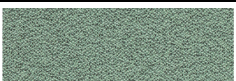





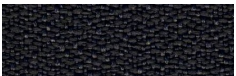

Tkanina Mica - II grupa cenowa

 MC-01 - różowy	 MC-02 - czerwony	 MC-03 - ciemny czerwony	 MC-04 - granatowy	 MC-05 - niebieski	 MC-06 - morski	 MC-07 - zielony butelkowy	 MC-08 - zielony
 MC-09 - oliwkowy	 MC-10 - oliwka jasna	 MC-11 - musztardowy	 MC-12 - żółty	 MC-13 - beżowy	 MC-14 - jasny szary	 MC-15 - szary	 MC-16 - grafitowy
 MC-17 - niebieski jasny	 MC-18 - miętowy	 MC-19 - bordowy					

Tkanina Synergy - III grupa cenowa

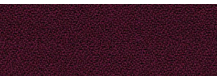
 LDS08 - szary melanż	 LDS20 - jasny szary	 LDS27 - czarny	 LDS29 - ciemny szary	 LDS50 - ciemny zielony	 LDS53 - zielony	 LDS57 - turkusowy	 LDS60 - zielony butelkowy
 LDS61 - śliwkowy	 LDS69 - granatowy	 LDS84 - pomarańczowy	 LDS86 - czerwony	 LDS88 - obojętny	 LDS85 - koralowy	 LDS19 - beżowy	 LDS44 - żółty
 LDS79 - brązowy							

Tkanina Xtreme - III grupa cenowa









 XR026 - granatowy	 XR009 - czarny	 XR420 - oliwkowy	 XR081 - ciemny szary	 XR094 - szary	 XR108 - beżowy	 YS071 - jasny brąz	 YS030 - bordowy
 YS076 - pomarańczowy	 YS072 - żółty	 YS045 - zielony	 YS100 - niebieski				

Tkanina Silvertex - III grupa cenowa - Istnieje możliwość zamówienia produktu w pełnej kolorystyce Silvertex wg wzornika Spradling w terminie nie krótszym niż 15 dni roboczych.

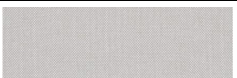
Tkanina Atlas - IV grupa cenowa

 AS-531 - pomarańczowy	 AS-501 - różowy	 AS-651 - czerwony	 AS-681 - bordowy	 AS-391 - brązowy	 AS-781 - granatowy	 AS-161 - ciemny szary	 AS-111 - jasny szary
 AS-971 - jasny zielony	 AS-981 - ciemny zielony						

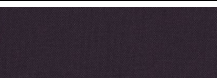
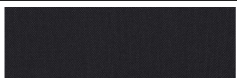
Tkanina Field2 - IV grupa cenowa

 FD-463 - żółty	 FD-963 - zielony	 FD-123 - beżowy	 FD-132 - szary	 FD-142 - grafit	 FD-662 - czerwony	 FD-782 - granatowy	 FD-693 - bordowy
 FD-192 - czarny	 FD-673 - niebiesko-czerwony						